

# DODATOK č.1

## k ZMLUVE O DIELO

č. 2015/DC/01/017

uzatvorená v zmysle § 536 a násl. zákona c. 513/1991 Zb. Obchodného zákonníka v znení neskorších predpisov (ďalej len „Obchodný zákonník“)  
(ďalej v texte len „Zmluva“)

1. Názov organizácie: **Mesto Fiľakovo**  
Sídlo organizácie: Mestský úrad Fiľakovo, Radničná 25, 986 01 Fiľakovo  
Štatutárny orgán: Mgr. Attila Agócs, PhD., primátor mesta  
ICO: 00316075  
DIČ: 202 111 5052  
Bankové spojenie: OTP Banka Slovensko, a.s.  
Číslo účtu (IBAN): SK95 5200 0000 0000 0817 4961

(ďalej len "Objednávateľ")

a

2. Zhotoviteľ: **STRABAG s.r.o.**  
Zastúpený: Ing. Jarmila Považanová, konateľka spoločnosti  
Ing. Branislav Lukáč, konateľ spoločnosti  
Viera Nádaská, konateľka spoločnosti  
Sídlo: Mlynské Nivy 61/A, 825 18 Bratislava  
IČO: 17 317 282  
DIČ: 2020316298  
IČ DPH: SK2020316298  
Bankové spojenie: UniCredit Bank Czech Republic and Slovakia, a.s.,  
pobočka zahraničnej banky  
Číslo účtu (IBAN): SK54 1111 0000 0014 2311 0003  
Registrácia: spoločnosť s ručením obmedzeným v Obchodnom registri Okresného súdu Bratislava I, oddiel s.r.o., vložka č. 991/B  
Oprávnené osoby pre rokovanie:  
- vo veciach technických: Ing. Marcel Štulajter, vedúci prevádzkovej jednotky Lučenec  
- veciach zmluvných:  
Ing. Pavel Müller, riaditeľ oblasti STRED Zvolen  
Ing. Aneta Mojžišová, ekonóm oblasti STRED Zvolen  
Telefón: 045/525 0162  
Fax: 045/532 0835  
E-mail: marcel.stulajter@strabag.com

(ďalej len "Dodávateľ")

### Článok II. Predmet dodatku

- 2.1. Objednávateľ so zhotoviteľom uzavreli dňa 09.10.2015 Zmluvu o dielo č. **2015/DC/01/017** obsahom ktorej je realizácia stavebných prác na stavbe „**Zefektívnenie existujúceho systému separovaného zberu komunálneho odpadu na území mesta Fiľakovo**“, Kód ITMS: 24140110285.

2.2. Z dôvodu zmien technického riešenia konštrukcií a zmeny v číslovaní zberných stanovísk č. 26 a 39, prijímajú zmluvné strany nasledovný dodatok č.1 k zmluve o dielo.

Zmeny technického riešenia nasledovných konštrukcií:

- zmena kotvenia oceľových stĺpov konštrukcie pre zberné stanoviská, ktorá spočíva v zmene spôsobu kotvenia oceľových stĺpov mechanickými kotvami na oceľovú platničku oproti pôvodne navrhnutému kotveniu do betónových pätiiek.
- zámena, v projektovej dokumentácii pôvodne navrhnutých cestných obrubníkov dĺžky 500mm, za obrubníky dĺžky 1000mm. Zámenou nedôjde k žiadnej zmene v množstve zabudovaného materiálu a všetkých súvisiacich prácach na danej konštrukcii.

Stanoviská č. 26 a 39 budú realizované v súlade s výkazom výmer.

- stanovisko č. 26 bude realizované ako typ B – pozdĺžne umiestnenie kontajnerov, nie ako je uvedené v situačnej mape, kde je zakreslený typ A.
- stanovisko č. 39 bude realizované ako typ A, nie ako je uvedené v situačnej mape, kde je zakreslený typ B.

Tieto zmeny sú zmeny, ktoré nemajú negatívny dopad na funkčnosť diela, a nemajú vplyv na cenu diela a termín výstavby.

### Článok III. Záverečné ustanovenia

- 4.1 Zmluvné strany vyhlasujú, že Dodatok uzatvárajú slobodne a vážne, dodatok si prečítali a svojimi podpismi vyhlasujú súhlas s jeho obsahom.
- 4.4 Dodatok je vyhotovený v siedmych rovnopisoch, pričom päť rovnopisov obdrží objednávatel' a dva rovnopisy zhotovitel'.
- 4.5 Ostatné ustanovenia zmluvy, neriešené týmto dodatkom, zostávajú nezmenené.

Vo Filakove, dňa 23.10.2015

Vo Zvolene, dňa 23.10.2015

  
Mgr. Attila Agócs, PhD.  
primátor mesta

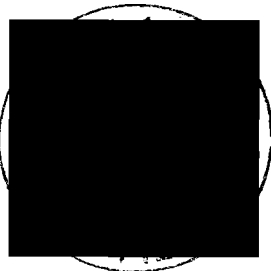

  
Ing. Pavol Müller  
riaditeľ oblasti STRED Zvolen  
na základe plnej moci zo dňa 3.3.2014

  
Ing. Aneta Mojžišová  
ekonóm oblasti STRED Zvolen  
na základe plnej moci zo dňa 3.3.2014

Povinné prílohy:  
1. Rozpočet  
2. Výkres č. A-2a

Dodatok overil: Ing. Marcel Štulajter 

# KRYCÍ LIST ROZPOČTU

Názov stavby	Vybudovanie zberného dvora a stojísk na separovaný zber komunálneho odpadu v meste Fiľakovo	JKSO	
Názov objektu		EČO	
Názov časti		Miesto	
Objednávateľ	Mesto Fiľakovo	IČO	DIČ
Projektant		316075	
Zhotoviteľ	STRABAG s.r.o.	17317282	2020 316 298
Rozpočet číslo	Spracoval	Dňa	
TG-GG-14056441	Ing. Marian Gúglava	03.07.2014	

## Merné a účelové jednotky

Počet	Náklady / 1 m.j.	Počet	Náklady / 1 m.j.	Počet	Náklady / 1 m.j.
0	0,00	0	0,00	0	0,00

## Rozpočtové náklady v EUR

A		Základné rozp. náklady		B		Doplňkové náklady		C		Vedľajšie rozpočtové náklady	
1	HSV	Dodávky	514 806,46	8	Práca nadčas		0,00	13	Zariadenie staveniska		0,00
2		Montáž	0,00	9	Bez pevnej podl.		0,00	14	Mimostav. doprava		0,00
3	PSV	Dodávky	0,00	10	Kultúrna pamiatka		0,00	15	Územné vplyvy		0,00
4		Montáž	0,00	11			0,00	16	Prevádzkové vplyvy		0,00
5	"M"	Dodávky	0,00					17	Ostatné		0,00
6		Montáž	0,00					18	VRN z rozpočtu		0,00
7	ZRN (r. 1-6)		514 806,46	12	DN (r. 8-11)		0,00	19	VRN (r. 13-18)		0,00
20	HZS		0,00	21	Kompl. činnosť		0,00	22	Ostatné náklady		0,00

<b>Projektant</b>		Dátum a podpis		Pečiatka		<b>D</b>		<b>Celkové náklady</b>	
						23	Súčet 7, 12, 19-22		514 806,46
<b>Objednávateľ</b>		Dátum a popis		Pečiatka		24	20,0 %	514 806,46 DPH	102 961,29
						25	%	DPH	
<b>Zhotoviteľ</b>		Dátum a podpis		Pečiatka		26	<b>Cena s DPH (r. 23-25)</b>		<b>617 767,75</b>
						<b>E</b>		<b>Prípochty a odpočty</b>	
						27	Dodávky objednávateľa		0,00
						28	Kízavá doložka		0,00
						29	Zvýhodnenie + -		0,00

# REKAPITULÁCIA ROZPOČTU

# STRABAG

**Stavba:** Vybudovanie zberného dvora a stojísk na separovaný zber komunálneho odpadu v meste Fiľakovo  
**Objekt:**  
**Časť:**  
**JKSO:**  
**Objednávateľ:** Mesto Fiľakovo  
**Zhotoviteľ:** STRABAG s.r.o.  
**Dátum:** 03.07.2014

Kód	Popis	Cena celkom
1	2	3
	<b>SO - 01 Upravené stanovištia</b>	<b>4 012,80</b>
	Upravené stanovištia č. 24	668,80
	Upravené stanovištia č. 31	668,80
	Upravené stanovištia č. 33	668,80
	Upravené stanovištia č. 34	668,80
	Upravené stanovištia č. 35	668,80
	Upravené stanovištia č. 40	668,80
	<b>SO - 02 Novovybudované stanovištia</b>	<b>51 556,37</b>
	SO - 02 N.S. A + sp. plochy č. 1	1 609,74
	SO - 02 N.S. A + sp. plochy č. 2	1 609,74
	SO - 02 N.S. A + sp. plochy č. 3	1 609,74
	SO - 02 N.S. A + sp. plochy č. 4	1 609,74
	SO - 02 N.S. A + sp. plochy č. 7	1 609,74
	SO - 02 N.S. A + sp. plochy č. 8	1 609,74
	SO - 02 N.S. A + sp. plochy č. 9	1 609,74
	SO - 02 N.S. A + sp. plochy č. 11	1 609,74
	SO - 02 N.S. A + sp. plochy č. 13	1 609,74
	SO - 02 N.S. A + sp. plochy č. 15	1 609,74
	SO - 02 N.S. A + sp. plochy č. 16	1 609,74
	SO - 02 Novovybudované stanovištia typ A č. 6	1 529,15
	SO - 02 Novovybudované stanovištia typ A č. 10	1 529,15
	SO - 02 Novovybudované stanovištia typ A č. 25	1 529,15
	SO - 02 Novovybudované stanovištia typ A č. 36	1 529,15
	SO - 02 Novovybudované stanovištia typ A č. 37	1 529,15
	SO - 02 Novovybudované stanovištia typ A č. 39	1 529,15
	SO - 02 Novovybudované stanovištia typ A + sp. plochy č. 17	1 609,74
	SO - 02 Novovybudované stanovištia typ A + sp. plochy č. 19	1 609,74
	SO - 02 Novovybudované stanovištia typ A + sp. plochy č. 20	1 609,74
	SO - 02 Novovybudované stanovištia typ A + sp. plochy č. 21	1 609,74
	SO - 02 Novovybudované stanovištia typ A + sp. plochy č. 23	1 609,74
	SO - 02 Novovybudované stanovištia typ A + sp. plochy č. 27	1 609,74
	SO - 02 Novovybudované stanovištia typ A + sp. plochy č. 28	1 609,74
	SO - 02 Novovybudované stanovištia typ A + sp. plochy č. 29	1 609,74
	SO - 02 Novovybudované stanovištia typ A + sp. plochy č. 30	1 609,74
	SO - 02 Novovybudované stanovištia typ A + sp. plochy č. 32	1 609,74
	SO - 02 Novovybudované stanovištia typ A + spevnené plochy č. 38	1 609,74
	SO - 02 Novovybudované stanovištia typ B č. 12	1 094,04
	SO - 02 Novovybudované stanovištia typ B + spevn. plochy č. 5	1 174,63
	SO - 02 Novovybudované stanovištia typ B + spevn. plochy č. 14	1 174,63
	SO - 02 Novovybudované stanovištia typ B + spevn. plochy č. 18	1 174,63
	SO - 02 Novovybudované stanovištia typ B + spevnené plochy č. 22	1 174,63
	SO - 02 Novovybudované stanovištia typ B+spevn. plochy č. 26	1 174,63
	<b>Zberný dvor</b>	<b>459 237,29</b>
	SO - 101 Skladovacia hala	213 840,76
	SO - 103 Vrátnica - kontajner	6 843,57
	SO - 104 Sociálne zariadenia - kontajner	3 889,78
	SO - 105 Spevnené plochy	192 694,10
	SO - 106 Prípojka NN	2 984,24

## REKAPITULÁCIA ROZPOČTU

# STRABAG

**Stavba:** Vybudovanie zberného dvora a stojísk na separovaný zber komunálneho odpadu v meste Fiľakovo

**Objekt:**

**Časť:**

**JKSO:**

**Objednávateľ:** Mesto Fiľakovo

**Zhotoviteľ:** STRABAG s.r.o.

**Dátum:** 03.07.2014

Kód	Popis	Cena celkom
1	2	3

SO - 107 Vnútroareálové rozvody NN	7 363,62
SO - 108 Bleskozvod	2 330,97
SO - 109 Oplotenie	10 529,60
SO - 110 Terénne a sadové úpravy	7 202,03
SO - 111 Požiarna podzemná nádrž	11 558,62
<b><u>Celkom</u></b>	<b><u>514 806,46</u></b>

# ROZPOČET

# STRABAG

**Stavba:** Vybudovanie zberného dvora a stojísk na separovaný zber komunálneho odpadu v meste Filakovo  
**Objekt:**  
**Časť:**  
**JKSO:**  
**Objednávateľ:** Mesto Filakovo  
**Zhotoviteľ:** STRABAG s.r.o.  
**Dátum:** 03.07.2014

P.Č.	TV	KCN	Kód položky	Popis	MJ	Množstvo celkom	Cena jednotková	Cena celkom	Sadzba DPH
1	2	3	4	5	6	7	8	9	10
<b>SO - 01 Upravené stanovištia</b>								<b>4 012,80</b>	
<b>Upravené stanovištia č. 24</b>								<b>668,80</b>	
<b>Práce a dodávky HSV</b>								<b>614,00</b>	
<b>Zemné práce</b>								<b>9,35</b>	
1			131211101	Hĺbenie jám v horine tr.3 súdržných - ručným náradím	m3	1,314	6,98	9,17	20,0
2			131211119	Príplatok za lepiivosť pri hĺbení jám ručným náradím v horine tr. 3	m3	1,314	0,14	0,18	20,0
<b>Zakladanie</b>								<b>114,85</b>	
3			271573001	Násyp pod základové konštrukcie so zhutnením zo štrkopiesku fr.0-32 mm	m3	0,822	29,88	24,56	20,0
4			273313611	Betón základových dosiek, prostý tr.C 16/20	m3	0,822	90,46	74,36	20,0
5			273362021	Výstuž základových dosiek zo zvr. sieť KARI	t	0,008	1 171,46	9,37	20,0
6			279351103	Debnenie základových múrov jednostranné zhotovenie-tradičné	m2	0,600	9,53	5,72	20,0
7			279351104	Debnenie základových múrov jednostranné odstránenie-tradičné	m2	0,600	1,40	0,84	20,0
<b>Zvislé a kompletne konštrukcie</b>								<b>179,69</b>	
8			342241151	Priečky z tehál CDM dĺžky 240mm hr. 115 mm	m2	5,115	35,13	179,69	20,0
<b>Upravy povrchov, podlahy, osadenie</b>								<b>310,11</b>	
9			622421131	Vonkajšia omietka stien vápenná alebo vápenocementová hladká v stupni zložitosti I až II	m2	10,230	13,95	142,71	20,0
10			622422311	Oprava vonkajších omietok vápenných a vápenocem. stupeň členitosti Ia II -30% hladkých	m2	12,000	13,95	167,40	20,0
<b>Práce a dodávky PSV</b>								<b>54,80</b>	
<b>Konštrukcie klampiarske</b>								<b>23,08</b>	
11			764333220	Lemovanie z pozinkovaného PZ plechu, múrov na plochých strechách r.š. 250 mm	m	3,500	6,59	23,07	20,0
12			998764101	Presun hmôt pre konštrukcie klampiarske v objektoch výšky do 6 m	t	0,005	1,35	0,01	20,0
<b>Dokončovacie práce - maľby</b>								<b>31,72</b>	
13			784422911	Oprava, maľba vápenná základná dvojnásobná, ručne nanášaná na jemnozrný podklad výšky do 3, 80 m	m2	10,000	1,74	17,40	20,0
14			784441010	Maľby latexové dvojnásobné základné, ručne nanášané na jemnozrný podklad výšky do 3, 80 m	m2	10,230	1,40	14,32	20,0
<b>Upravené stanovištia č. 31</b>								<b>668,80</b>	
<b>Práce a dodávky HSV</b>								<b>614,00</b>	
<b>Zemné práce</b>								<b>9,35</b>	
15			131211101	Hĺbenie jám v horine tr.3 súdržných - ručným náradím	m3	1,314	6,98	9,17	20,0
16			131211119	Príplatok za lepiivosť pri hĺbení jám ručným náradím v horine tr. 3	m3	1,314	0,14	0,18	20,0
<b>Zakladanie</b>								<b>114,85</b>	
17			271573001	Násyp pod základové konštrukcie so zhutnením zo štrkopiesku fr.0-32 mm	m3	0,822	29,88	24,56	20,0
18			273313611	Betón základových dosiek, prostý tr.C 16/20	m3	0,822	90,46	74,36	20,0
19			273362021	Výstuž základových dosiek zo zvr. sieť KARI	t	0,008	1 171,46	9,37	20,0
20			279351103	Debnenie základových múrov jednostranné zhotovenie-tradičné	m2	0,600	9,53	5,72	20,0
21			279351104	Debnenie základových múrov jednostranné odstránenie-tradičné	m2	0,600	1,40	0,84	20,0
<b>Zvislé a kompletne konštrukcie</b>								<b>179,69</b>	
22			342241151	Priečky z tehál CDM dĺžky 240mm hr. 115 mm	m2	5,115	35,13	179,69	20,0
<b>Upravy povrchov, podlahy, osadenie</b>								<b>310,11</b>	
23			622421131	Vonkajšia omietka stien vápenná alebo vápenocementová hladká v stupni zložitosti I až II	m2	10,230	13,95	142,71	20,0
24			622422311	Oprava vonkajších omietok vápenných a vápenocem. stupeň členitosti Ia II -30% hladkých	m2	12,000	13,95	167,40	20,0
<b>Práce a dodávky PSV</b>								<b>54,80</b>	
<b>Konštrukcie klampiarske</b>								<b>23,08</b>	
25			764333220	Lemovanie z pozinkovaného PZ plechu, múrov na plochých strechách r.š. 250 mm	m	3,500	6,59	23,07	20,0
26			998764101	Presun hmôt pre konštrukcie klampiarske v objektoch výšky do 6 m	t	0,005	1,35	0,01	20,0
<b>Dokončovacie práce - maľby</b>								<b>31,72</b>	
27			784422911	Oprava, maľba vápenná základná dvojnásobná, ručne nanášaná na jemnozrný podklad výšky do 3, 80 m	m2	10,000	1,74	17,40	20,0
28			784441010	Maľby latexové dvojnásobné základné, ručne nanášané na jemnozrný podklad výšky do 3, 80 m	m2	10,230	1,40	14,32	20,0
<b>Upravené stanovištia č. 33</b>								<b>668,80</b>	
<b>Práce a dodávky HSV</b>								<b>614,00</b>	
<b>Zemné práce</b>								<b>9,35</b>	
29			131211101	Hĺbenie jám v horine tr.3 súdržných - ručným náradím	m3	1,314	6,98	9,17	20,0
30			131211119	Príplatok za lepiivosť pri hĺbení jám ručným náradím v horine tr. 3	m3	1,314	0,14	0,18	20,0
<b>Zakladanie</b>								<b>114,85</b>	
31			271573001	Násyp pod základové konštrukcie so zhutnením zo štrkopiesku fr.0-32 mm	m3	0,822	29,88	24,56	20,0
32			273313611	Betón základových dosiek, prostý tr.C 16/20	m3	0,822	90,46	74,36	20,0
33			273362021	Výstuž základových dosiek zo zvr. sieť KARI	t	0,008	1 171,46	9,37	20,0
34			279351103	Debnenie základových múrov jednostranné zhotovenie-tradičné	m2	0,600	9,53	5,72	20,0
35			279351104	Debnenie základových múrov jednostranné odstránenie-tradičné	m2	0,600	1,40	0,84	20,0
<b>Zvislé a kompletne konštrukcie</b>								<b>179,69</b>	
36			342241151	Priečky z tehál CDM dĺžky 240mm hr. 115 mm	m2	5,115	35,13	179,69	20,0
<b>Upravy povrchov, podlahy, osadenie</b>								<b>310,11</b>	
37			622421131	Vonkajšia omietka stien vápenná alebo vápenocementová hladká v stupni zložitosti I až II	m2	10,230	13,95	142,71	20,0
38			622422311	Oprava vonkajších omietok vápenných a vápenocem. stupeň členitosti Ia II -30% hladkých	m2	12,000	13,95	167,40	20,0
<b>Práce a dodávky PSV</b>								<b>54,80</b>	
<b>Konštrukcie klampiarske</b>								<b>23,08</b>	
39			764333220	Lemovanie z pozinkovaného PZ plechu, múrov na plochých strechách r.š. 250 mm	m	3,500	6,59	23,07	20,0

# ROZPOČET

# STRABAG

**Stavba:** Vybudovanie zberného dvora a stojísk na separovaný zber komunálneho odpadu v meste Filakovo  
**Objekt:**  
**Časť:**  
**JKSO:**  
**Objednávateľ:** Mesto Filakovo  
**Zhotoviteľ:** STRABAG s.r.o.  
**Dátum:** 03.07.2014

P.Č.	TV	KCN	Kód položky	Popis	MJ	Množstvo celkom	Cena jednotková	Cena celkom	Sadzba DPH
1	2	3	4	5	6	7	8	9	10
40			998764101	Presun hmôt pre konštrukcie klampiarske v objektoch výšky do 6 m	t	0,005	1,35	0,01	20,0
								<b>Dokončovacie práce - maľby</b>	<b>31,72</b>
41			784422911	Oprava, maľba vápenná základná dvojnásobná, ručne nanášaná na jemnozrnný podklad výšky do 3, 80 m	m2	10,000	1,74	17,40	20,0
42			784441010	Maľby latexové dvojnásobné základné, ručne nanášané na jemnozrnný podklad výšky do 3, 80 m	m2	10,230	1,40	14,32	20,0
								<b>Upravené stanovišťa č. 34</b>	<b>668,80</b>
								<b>Práce a dodávky HSV</b>	<b>614,00</b>
								<b>Zemné práce</b>	<b>9,35</b>
43			131211101	Hlbenie jám v hornine tr.3 súdržných - ručným náradím	m3	1,314	6,98	9,17	20,0
44			131211119	Príplatok za lepivosť pri hlbení jám ručným náradím v hornine tr. 3	m3	1,314	0,14	0,18	20,0
								<b>Zakladanie</b>	<b>114,85</b>
45			271573001	Násyp pod základové konštrukcie so zhutnením zo štrkopiesku fr.0-32 mm	m3	0,822	29,88	24,56	20,0
46			273313611	Betón základových dosiek, prostý tr.C 16/20	m3	0,822	90,46	74,36	20,0
47			273362021	Výstuž základových dosiek zo zvár. sieť KARI	t	0,008	1 171,46	9,37	20,0
48			279351103	Debnenie základových múrov jednostranné zhotovenie-tradičné	m2	0,600	9,53	5,72	20,0
49			279351104	Debnenie základových múrov jednostranné odstránenie-tradičné	m2	0,600	1,40	0,84	20,0
								<b>Zvislé a kompletne konštrukcie</b>	<b>179,69</b>
50			342241151	Priečky z tehal CDM dĺžky 240mm hr. 115 mm	m2	5,115	35,13	179,69	20,0
								<b>Upravy povrchov, podlahy, osadenie</b>	<b>310,11</b>
51			622421131	Vonkajšia omietka stien vápenná alebo vápennocementová hladká v stupni zložitosti I až II	m2	10,230	13,95	142,71	20,0
52			622422311	Oprava vonkajších omietok vápenných a vápenocem. stupeň členitosti Ia II -30% hladkých	m2	12,000	13,95	167,40	20,0
								<b>Práce a dodávky PSV</b>	<b>54,80</b>
								<b>Konštrukcie klampiarske</b>	<b>23,08</b>
53			764333220	Lemovanie z pozinkovaného PZ plechu, múrov na plochých strechách r.š. 250 mm	m	3,500	6,59	23,07	20,0
54			998764101	Presun hmôt pre konštrukcie klampiarske v objektoch výšky do 6 m	t	0,005	1,35	0,01	20,0
								<b>Dokončovacie práce - maľby</b>	<b>31,72</b>
55			784422911	Oprava, maľba vápenná základná dvojnásobná, ručne nanášaná na jemnozrnný podklad výšky do 3, 80 m	m2	10,000	1,74	17,40	20,0
56			784441010	Maľby latexové dvojnásobné základné, ručne nanášané na jemnozrnný podklad výšky do 3, 80 m	m2	10,230	1,40	14,32	20,0
								<b>Upravené stanovišťa č. 35</b>	<b>668,80</b>
								<b>Práce a dodávky HSV</b>	<b>614,00</b>
								<b>Zemné práce</b>	<b>9,35</b>
57			131211101	Hlbenie jám v hornine tr.3 súdržných - ručným náradím	m3	1,314	6,98	9,17	20,0
58			131211119	Príplatok za lepivosť pri hlbení jám ručným náradím v hornine tr. 3	m3	1,314	0,14	0,18	20,0
								<b>Zakladanie</b>	<b>114,85</b>
59			271573001	Násyp pod základové konštrukcie so zhutnením zo štrkopiesku fr.0-32 mm	m3	0,822	29,88	24,56	20,0
60			273313611	Betón základových dosiek, prostý tr.C 16/20	m3	0,822	90,46	74,36	20,0
61			273362021	Výstuž základových dosiek zo zvár. sieť KARI	t	0,008	1 171,46	9,37	20,0
62			279351103	Debnenie základových múrov jednostranné zhotovenie-tradičné	m2	0,600	9,53	5,72	20,0
63			279351104	Debnenie základových múrov jednostranné odstránenie-tradičné	m2	0,600	1,40	0,84	20,0
								<b>Zvislé a kompletne konštrukcie</b>	<b>179,69</b>
64			342241151	Priečky z tehal CDM dĺžky 240mm hr. 115 mm	m2	5,115	35,13	179,69	20,0
								<b>Upravy povrchov, podlahy, osadenie</b>	<b>310,11</b>
65			622421131	Vonkajšia omietka stien vápenná alebo vápennocementová hladká v stupni zložitosti I až II	m2	10,230	13,95	142,71	20,0
66			622422311	Oprava vonkajších omietok vápenných a vápenocem. stupeň členitosti Ia II -30% hladkých	m2	12,000	13,95	167,40	20,0
								<b>Práce a dodávky PSV</b>	<b>54,80</b>
								<b>Konštrukcie klampiarske</b>	<b>23,08</b>
67			764333220	Lemovanie z pozinkovaného PZ plechu, múrov na plochých strechách r.š. 250 mm	m	3,500	6,59	23,07	20,0
68			998764101	Presun hmôt pre konštrukcie klampiarske v objektoch výšky do 6 m	t	0,005	1,35	0,01	20,0
								<b>Dokončovacie práce - maľby</b>	<b>31,72</b>
69			784422911	Oprava, maľba vápenná základná dvojnásobná, ručne nanášaná na jemnozrnný podklad výšky do 3, 80 m	m2	10,000	1,74	17,40	20,0
70			784441010	Maľby latexové dvojnásobné základné, ručne nanášané na jemnozrnný podklad výšky do 3, 80 m	m2	10,230	1,40	14,32	20,0
								<b>Upravené stanovišťa č. 40</b>	<b>668,80</b>
								<b>Práce a dodávky HSV</b>	<b>614,00</b>
								<b>Zemné práce</b>	<b>9,35</b>
71			131211101	Hlbenie jám v hornine tr.3 súdržných - ručným náradím	m3	1,314	6,98	9,17	20,0
72			131211119	Príplatok za lepivosť pri hlbení jám ručným náradím v hornine tr. 3	m3	1,314	0,14	0,18	20,0
								<b>Zakladanie</b>	<b>114,85</b>
73			271573001	Násyp pod základové konštrukcie so zhutnením zo štrkopiesku fr.0-32 mm	m3	0,822	29,88	24,56	20,0
74			273313611	Betón základových dosiek, prostý tr.C 16/20	m3	0,822	90,46	74,36	20,0
75			273362021	Výstuž základových dosiek zo zvár. sieť KARI	t	0,008	1 171,46	9,37	20,0
76			279351103	Debnenie základových múrov jednostranné zhotovenie-tradičné	m2	0,600	9,53	5,72	20,0
77			279351104	Debnenie základových múrov jednostranné odstránenie-tradičné	m2	0,600	1,40	0,84	20,0
								<b>Zvislé a kompletne konštrukcie</b>	<b>179,69</b>
78			342241151	Priečky z tehal CDM dĺžky 240mm hr. 115 mm	m2	5,115	35,13	179,69	20,0
								<b>Upravy povrchov, podlahy, osadenie</b>	<b>310,11</b>
79			622421131	Vonkajšia omietka stien vápenná alebo vápennocementová hladká v stupni zložitosti I až II	m2	10,230	13,95	142,71	20,0

# ROZPOČET

# STRABAG

**Stavba:** Vybudovanie zberného dvora a stojísk na separovaný zber komunálneho odpadu v meste Filakovo  
**Objekt:**  
**Časť:**  
**JKSO:**  
**Objednávateľ:** Mesto Filakovo  
**Zhotoviteľ:** STRABAG s.r.o.  
**Dátum:** 03.07.2014

P.Č.	TV	KCN	Kód položky	Popis	MJ	Množstvo celkom	Cena jednotková	Cena celkom	Sadzba DPH
1	2	3	4	5	6	7	8	9	10
80			622422311	Oprava vonkajších omietok vápenných a vápenocem. stupeň členitosti Ia II -30% hladkých	m2	12,000	13,95	167,40	20,0
								<b>Práce a dodávky PSV</b>	<b>54,80</b>
								<b>Konštrukcie klampiarske</b>	<b>23,08</b>
81			764333220	Lemovanie z pozinkovaného PZ plechu, múrov na plochých strechách r.š. 250 mm	m	3,500	6,59	23,07	20,0
82			998764101	Presun hmôt pre konštrukcie klampiarske v objektoch výšky do 6 m	t	0,005	1,35	0,01	20,0
								<b>Dokončovacie práce - maľby</b>	<b>31,72</b>
83			784422911	Oprava, maľba vápenná základná dvojnásobná, ručne nanášaná na jemnozrný podklad výšky do 3, 80 m	m2	10,000	1,74	17,40	20,0
84			784441010	Maľby latexové dvojnásobné základné, ručne nanášané na jemnozrný podklad výšky do 3, 80 m	m2	10,230	1,40	14,32	20,0
								<b>SO - 02 Novovybudované stanovišťa</b>	<b>51 556,37</b>
								<b>SO - 02 N.S. A + sp. plochy č. 1</b>	<b>1 609,74</b>
								<b>Práce a dodávky HSV</b>	<b>730,30</b>
								<b>Zemné práce</b>	<b>84,88</b>
85			130001101	Priplatok k cenám za sťaženie výkopu pre všetky triedy	m3	7,420	2,79	20,70	20,0
86			130201001	Výkop jamy a ryhy v obmedzenom priestore horn. tr.3 ručne	m3	7,420	6,68	49,57	20,0
87			131211101	Hĺbenie jám v hornine tr.3 súdržných - ručným náradím	m3	0,875	6,98	6,11	20,0
88			131211101sppl	Hĺbenie jám v hornine tr.3 súdržných - ručným náradím-spevn. plochy	m3	1,200	6,98	8,38	20,0
89			131211119	Priplatok za lepivosť pri hĺbení jám ručným náradím v hornine tr. 3	m3	0,875	0,14	0,12	20,0
								<b>Zakladanie</b>	<b>645,42</b>
90			271573001	Násyp pod základové konštrukcie so zhutnením zo štrkopiesku fr.0-32 mm	m3	3,840	29,88	114,74	20,0
91			271573001sppl	Násyp pod základové konštrukcie so zhutnením zo štrkopiesku fr.0-32 mm -spevnené plochy	m3	0,600	29,88	17,93	20,0
92			273313611	Betón základových dosiek, prostý tr.C 16/20	m3	3,200	90,46	289,47	20,0
93			273313611sppl	Betón základových dosiek, prostý tr.C 16/20-spevnené plochy	m3	0,600	90,46	54,28	20,0
94			273362021	Výstuž základových dosiek zo zvr. siete KARI	t	0,015	1 171,46	17,57	20,0
95			275313611	Betón základových pátiok, prostý tr.C 16/20	m3	1,500	90,46	135,69	20,0
96			279351103	Debnenie základových múrov jednostranné zhotovenie-tradičné	m2	1,440	9,53	13,72	20,0
97			279351104	Debnenie základových múrov jednostranné odstránenie-tradičné	m2	1,440	1,40	2,02	20,0
								<b>Práce a dodávky PSV</b>	<b>879,44</b>
								<b>Konštrukcie doplnkové kovové</b>	<b>841,64</b>
98			767916210pvl	Montáž plast. dosák z recykl. materiálu+spoj. mat.	m	10,000	11,11	111,10	20,0
99			6072624200pld	Doska plastová z rec. mat. 1500x130x30 mm	ks	64,000	5,83	373,12	20,0
100			767995103st	Montáž ostatných atypických kovových stavebných doplnkových konštrukcií nad 10 do 20 kg	kg	124,100	0,28	34,75	20,0
101			1333031000st	Tr. oceľová prierezu 60x60x3,50 mm	t	0,124	948,46	117,61	20,0
102			767995103vz	Montáž ostatných atypických kovových stavebných doplnkových konštrukcií - vzpery	kg	165,700	0,28	46,40	20,0
103			1333031000vz	Trubka oceľová prierezu 60x40x3,50 mm -vzpery	t	0,166	948,46	157,44	20,0
104			998767101	Presun hmôt pre kovové stavebné doplnkové konštrukcie v objektoch výšky do 6 m	t	0,902	1,35	1,22	20,0
								<b>Dokončovacie práce - nátery</b>	<b>37,80</b>
105			783124520	Nátery oceľ.konstr. syntetické dvojnásobné 1x s emailovaním	m2	7,200	5,25	37,80	20,0
								<b>SO - 02 N.S. A + sp. plochy č. 2</b>	<b>1 609,74</b>
								<b>Práce a dodávky HSV</b>	<b>730,30</b>
								<b>Zemné práce</b>	<b>84,88</b>
106			130001101	Priplatok k cenám za sťaženie výkopu pre všetky triedy	m3	7,420	2,79	20,70	20,0
107			130201001	Výkop jamy a ryhy v obmedzenom priestore horn. tr.3 ručne	m3	7,420	6,68	49,57	20,0
108			131211101	Hĺbenie jám v hornine tr.3 súdržných - ručným náradím	m3	0,875	6,98	6,11	20,0
109			131211101sppl	Hĺbenie jám v hornine tr.3 súdržných - ručným náradím-spevn. plochy	m3	1,200	6,98	8,38	20,0
110			131211119	Priplatok za lepivosť pri hĺbení jám ručným náradím v hornine tr. 3	m3	0,875	0,14	0,12	20,0
								<b>Zakladanie</b>	<b>645,42</b>
111			271573001	Násyp pod základové konštrukcie so zhutnením zo štrkopiesku fr.0-32 mm	m3	3,840	29,88	114,74	20,0
112			271573001sppl	Násyp pod základové konštrukcie so zhutnením zo štrkopiesku fr.0-32 mm -spevnené plochy	m3	0,600	29,88	17,93	20,0
113			273313611	Betón základových dosiek, prostý tr.C 16/20	m3	3,200	90,46	289,47	20,0
114			273313611sppl	Betón základových dosiek, prostý tr.C 16/20-spevnené plochy	m3	0,600	90,46	54,28	20,0
115			273362021	Výstuž základových dosiek zo zvr. siete KARI	t	0,015	1 171,46	17,57	20,0
116			275313611	Betón základových pátiok, prostý tr.C 16/20	m3	1,500	90,46	135,69	20,0
117			279351103	Debnenie základových múrov jednostranné zhotovenie-tradičné	m2	1,440	9,53	13,72	20,0
118			279351104	Debnenie základových múrov jednostranné odstránenie-tradičné	m2	1,440	1,40	2,02	20,0
								<b>Práce a dodávky PSV</b>	<b>879,44</b>
								<b>Konštrukcie doplnkové kovové</b>	<b>841,64</b>
119			767916210pvl	Montáž plast. dosák z recykl. materiálu+spoj. mat.	m	10,000	11,11	111,10	20,0
120			6072624200pld	Doska plastová z rec. mat. 1500x130x30 mm	ks	64,000	5,83	373,12	20,0
121			767995103st	Montáž ostatných atypických kovových stavebných doplnkových konštrukcií nad 10 do 20 kg	kg	124,100	0,28	34,75	20,0
122			1333031000st	Tr. oceľová prierezu 60x60x3,50 mm	t	0,124	948,46	117,61	20,0
123			767995103vz	Montáž ostatných atypických kovových stavebných doplnkových konštrukcií - vzpery	kg	165,700	0,28	46,40	20,0
124			1333031000vz	Trubka oceľová prierezu 60x40x3,50 mm -vzpery	t	0,166	948,46	157,44	20,0
125			998767101	Presun hmôt pre kovové stavebné doplnkové konštrukcie v objektoch výšky do 6 m	t	0,902	1,35	1,22	20,0
								<b>Dokončovacie práce - nátery</b>	<b>37,80</b>
126			783124520	Nátery oceľ.konstr. syntetické dvojnásobné 1x s emailovaním	m2	7,200	5,25	37,80	20,0
								<b>SO - 02 N.S. A + sp. plochy č. 3</b>	<b>1 609,74</b>
								<b>Práce a dodávky HSV</b>	<b>730,30</b>



# ROZPOČET

# STRABAG

**Stavba:** Vybudovanie zberného dvora a stojísk na separovaný zber komunálneho odpadu v meste Filakovo  
**Objekt:**  
**Časť:**  
**JKSO:**  
**Objednávateľ:** Mesto Filakovo  
**Zhotoviteľ:** STRABAG s.r.o.  
**Dátum:** 03.07.2014

P.Č.	TV	KCN	Kód položky	Popis	MJ	Množstvo celkom	Cena jednotková	Cena celkom	Sadzba DPH
1	2	3	4	5	6	7	8	9	10
<b>Zemné práce</b>								<b>84,88</b>	
127			130001101	Priplatok k cenám za sťaženie výkopu pre všetky triedy	m3	7,420	2,79	20,70	20,0
128			130201001	Výkop jamy a ryhy v obmedzenom priestore hom. tr.3 ručne	m3	7,420	6,68	49,57	20,0
129			131211101	Hĺbenie jam v hornine tr.3 súdržných - ručným náradím	m3	0,875	6,98	6,11	20,0
130			131211101sppl	Hĺbenie jam v hornine tr.3 súdržných - ručným náradím-spevn. plochy	m3	1,200	6,98	8,38	20,0
131			131211119	Priplatok za lepiivosť pri hĺbení jam ručným náradím v hornine tr. 3	m3	0,875	0,14	0,12	20,0
<b>Zakladanie</b>								<b>645,42</b>	
132			271573001	Násyp pod základové konštrukcie so zhutnením zo štrkopiesku fr.0-32 mm	m3	3,840	29,88	114,74	20,0
133			271573001sppl	Násyp pod základové konštrukcie so zhutnením zo štrkopiesku fr.0-32 mm -spevnené plochy	m3	0,600	29,88	17,93	20,0
134			273313611	Betón základových dosiek, prostý tr.C 16/20	m3	3,200	90,46	289,47	20,0
135			273313611sppl	Betón základových dosiek, prostý tr.C 16/20-spevnené plochy	m3	0,600	90,46	54,28	20,0
136			273362021	Výstuž základových dosiek zo zvr. sieť KARI	t	0,015	1 171,46	17,57	20,0
137			275313611	Betón základových pätiiek, prostý tr.C 16/20	m3	1,500	90,46	135,69	20,0
138			279351103	Debnenie základových múrov jednostranné zhotovenie-tradičné	m2	1,440	9,53	13,72	20,0
139			279351104	Debnenie základových múrov jednostranné odstránenie-tradičné	m2	1,440	1,40	2,02	20,0
<b>Práce a dodávky PSV</b>								<b>879,44</b>	
<b>Konštrukcie doplnkové kovové</b>								<b>841,64</b>	
140			767916210pvl	Montáž plast. dosák z recykl. materiálu+spoj. mat.	m	10,000	11,11	111,10	20,0
141			6072624200pld	Doska plastová z rec. mat. 1500x130x30 mm	ks	64,000	5,83	373,12	20,0
142			767995103st	Montáž ostatných atypických kovových stavebných doplnkových konštrukcií nad 10 do 20 kg	kg	124,100	0,28	34,75	20,0
143			1333031000st	Tr. oceľová prierezu 60x60x3,50 mm	t	0,124	948,46	117,61	20,0
144			767995103zv	Montáž ostatných atypických kovových stavebných doplnkových konštrukcií - vzpery	kg	165,700	0,28	46,40	20,0
145			1333031000vz	Trubka oceľová prierezu 60x40x3,50 mm -vzpery	t	0,166	948,46	157,44	20,0
146			998767101	Presun hmôt pre kovové stavebné doplnkové konštrukcie v objektoch výšky do 6 m	t	0,902	1,35	1,22	20,0
<b>Dokončovacie práce - nátery</b>								<b>37,80</b>	
147			783124520	Nátery oceľ.konstr. syntetické dvojnásobné 1x s emailovaním	m2	7,200	5,25	37,80	20,0
<b>SO - 02 N.S. A + sp. plochy č. 4</b>								<b>1 609,74</b>	
<b>Práce a dodávky HSV</b>								<b>730,30</b>	
<b>Zemné práce</b>								<b>84,88</b>	
148			130001101	Priplatok k cenám za sťaženie výkopu pre všetky triedy	m3	7,420	2,79	20,70	20,0
149			130201001	Výkop jamy a ryhy v obmedzenom priestore hom. tr.3 ručne	m3	7,420	6,68	49,57	20,0
150			131211101	Hĺbenie jam v hornine tr.3 súdržných - ručným náradím	m3	0,875	6,98	6,11	20,0
151			131211101sppl	Hĺbenie jam v hornine tr.3 súdržných - ručným náradím-spevn. plochy	m3	1,200	6,98	8,38	20,0
152			131211119	Priplatok za lepiivosť pri hĺbení jam ručným náradím v hornine tr. 3	m3	0,875	0,14	0,12	20,0
<b>Zakladanie</b>								<b>645,42</b>	
153			271573001	Násyp pod základové konštrukcie so zhutnením zo štrkopiesku fr.0-32 mm	m3	3,840	29,88	114,74	20,0
154			271573001sppl	Násyp pod základové konštrukcie so zhutnením zo štrkopiesku fr.0-32 mm -spevnené plochy	m3	0,600	29,88	17,93	20,0
155			273313611	Betón základových dosiek, prostý tr.C 16/20	m3	3,200	90,46	289,47	20,0
156			273313611sppl	Betón základových dosiek, prostý tr.C 16/20-spevnené plochy	m3	0,600	90,46	54,28	20,0
157			273362021	Výstuž základových dosiek zo zvr. sieť KARI	t	0,015	1 171,46	17,57	20,0
158			275313611	Betón základových pätiiek, prostý tr.C 16/20	m3	1,500	90,46	135,69	20,0
159			279351103	Debnenie základových múrov jednostranné zhotovenie-tradičné	m2	1,440	9,53	13,72	20,0
160			279351104	Debnenie základových múrov jednostranné odstránenie-tradičné	m2	1,440	1,40	2,02	20,0
<b>Práce a dodávky PSV</b>								<b>879,44</b>	
<b>Konštrukcie doplnkové kovové</b>								<b>841,64</b>	
161			767916210pvl	Montáž plast. dosák z recykl. materiálu+spoj. mat.	m	10,000	11,11	111,10	20,0
162			6072624200pld	Doska plastová z rec. mat. 1500x130x30 mm	ks	64,000	5,83	373,12	20,0
163			767995103st	Montáž ostatných atypických kovových stavebných doplnkových konštrukcií nad 10 do 20 kg	kg	124,100	0,28	34,75	20,0
164			1333031000st	Tr. oceľová prierezu 60x60x3,50 mm	t	0,124	948,46	117,61	20,0
165			767995103zv	Montáž ostatných atypických kovových stavebných doplnkových konštrukcií - vzpery	kg	165,700	0,28	46,40	20,0
166			1333031000vz	Trubka oceľová prierezu 60x40x3,50 mm -vzpery	t	0,166	948,46	157,44	20,0
167			998767101	Presun hmôt pre kovové stavebné doplnkové konštrukcie v objektoch výšky do 6 m	t	0,902	1,35	1,22	20,0
<b>Dokončovacie práce - nátery</b>								<b>37,80</b>	
168			783124520	Nátery oceľ.konstr. syntetické dvojnásobné 1x s emailovaním	m2	7,200	5,25	37,80	20,0
<b>SO - 02 N.S. A + sp. plochy č. 7</b>								<b>1 609,74</b>	
<b>Práce a dodávky HSV</b>								<b>730,30</b>	
<b>Zemné práce</b>								<b>84,88</b>	
169			130001101	Priplatok k cenám za sťaženie výkopu pre všetky triedy	m3	7,420	2,79	20,70	20,0
170			130201001	Výkop jamy a ryhy v obmedzenom priestore hom. tr.3 ručne	m3	7,420	6,68	49,57	20,0
171			131211101	Hĺbenie jam v hornine tr.3 súdržných - ručným náradím	m3	0,875	6,98	6,11	20,0
172			131211101sppl	Hĺbenie jam v hornine tr.3 súdržných - ručným náradím-spevn. plochy	m3	1,200	6,98	8,38	20,0
173			131211119	Priplatok za lepiivosť pri hĺbení jam ručným náradím v hornine tr. 3	m3	0,875	0,14	0,12	20,0
<b>Zakladanie</b>								<b>645,42</b>	
174			271573001	Násyp pod základové konštrukcie so zhutnením zo štrkopiesku fr.0-32 mm	m3	3,840	29,88	114,74	20,0
175			271573001sppl	Násyp pod základové konštrukcie so zhutnením zo štrkopiesku fr.0-32 mm -spevnené plochy	m3	0,600	29,88	17,93	20,0
176			273313611	Betón základových dosiek, prostý tr.C 16/20	m3	3,200	90,46	289,47	20,0
177			273313611sppl	Betón základových dosiek, prostý tr.C 16/20-spevnené plochy	m3	0,600	90,46	54,28	20,0
178			273362021	Výstuž základových dosiek zo zvr. sieť KARI	t	0,015	1 171,46	17,57	20,0
179			275313611	Betón základových pätiiek, prostý tr.C 16/20	m3	1,500	90,46	135,69	20,0

# ROZPOČET

# STRABAG

**Stavba:** Vybudovanie zberného dvora a stojísk na separovaný zber komunálneho odpadu v meste Fíľakovo  
**Objekt:**  
**Časť:**  
**JKSO:**  
**Objednávateľ:** Mesto Fíľakovo  
**Zhotoviteľ:** STRABAG s.r.o.  
**Dátum:** 03.07.2014

P.Č.	TV	KCN	Kód položky	Popis	MJ	Množstvo celkom	Cena jednotková	Cena celkom	Sadzba DPH
1	2	3	4	5	6	7	8	9	10
180			279351103	Debnenie základových múrov jednostranné zhotovenie-tradičné	m2	1,440	9,53	13,72	20,0
181			279351104	Debnenie základových múrov jednostranné odstránenie-tradičné	m2	1,440	1,40	2,02	20,0
<b>Práce a dodávky PSV</b>								<b>879,44</b>	
<b>Konštrukcie doplnkové kovové</b>								<b>841,64</b>	
182			767916210pvl	Montáž plast. dosák z recykl. materiálu+spoj. mat.	m	10,000	11,11	111,10	20,0
183			6072624200pdl	Doska plastová z rec. mat. 1500x130x30 mm	ks	64,000	5,83	373,12	20,0
184			767995103st	Montáž ostatných atypických kovových stavebných doplnkových konštrukcií nad 10 do 20 kg	kg	124,100	0,28	34,75	20,0
185			1333031000st	Tr. oceľová prierezu 60x60x3,50 mm	t	0,124	948,46	117,61	20,0
186			767995103vz	Montáž ostatných atypických kovových stavebných doplnkových konštrukcií - vzpery	kg	165,700	0,28	46,40	20,0
187			1333031000vz	Trubka oceľová prierezu 60x40x3,50 mm -vzpery	t	0,166	948,46	157,44	20,0
188			998767101	Presun hmôt pre kovové stavebné doplnkové konštrukcie v objektoch výšky do 6 m	t	0,902	1,35	1,22	20,0
<b>Dokončovacie práce - nátery</b>								<b>37,80</b>	
189			783124520	Nátery oceľ.konštr. syntetické dvojnásobné 1x s emailovaním	m2	7,200	5,25	37,80	20,0
<b>SO - 02 N.S. A + sp. plochy č. 8</b>								<b>1 609,74</b>	
<b>Práce a dodávky HSV</b>								<b>730,30</b>	
<b>Zemné práce</b>								<b>84,88</b>	
190			130001101	Priplatok k cenám za sťaženie výkopu pre všetky triedy	m3	7,420	2,79	20,70	20,0
191			130201001	Výkop jamy a ryhy v obmedzenom priestore hom. tr.3 ručne	m3	7,420	6,68	49,57	20,0
192			131211101	Hĺbenie jám v hornine tr.3 súdržných - ručným náradím	m3	0,875	6,98	6,11	20,0
193			131211101sppl	Hĺbenie jám v hornine tr.3 súdržných - ručným náradím-spevn. plochy	m3	1,200	6,98	8,38	20,0
194			131211119	Priplatok za lepiivosť pri hĺbení jám ručným náradím v hornine tr. 3	m3	0,875	0,14	0,12	20,0
<b>Zakladanie</b>								<b>645,42</b>	
195			271573001	Násyp pod základové konštrukcie so zhutnením zo štrkopiesku fr.0-32 mm	m3	3,840	29,88	114,74	20,0
196			271573001sppl	Násyp pod základové konštrukcie so zhutnením zo štrkopiesku fr.0-32 mm -spevnené plochy	m3	0,600	29,88	17,93	20,0
197			273313611	Betón základových dosiek, prostý tr.C 16/20	m3	3,200	90,46	289,47	20,0
198			273313611sppl	Betón základových dosiek, prostý tr.C 16/20-spevnené plochy	m3	0,600	90,46	54,28	20,0
199			273362021	Výstuž základových dosiek zo zvr. sieť KARI	t	0,015	1 171,46	17,57	20,0
200			275313611	Betón základových pätiiek, prostý tr.C 16/20	m3	1,500	90,46	135,69	20,0
201			279351103	Debnenie základových múrov jednostranné zhotovenie-tradičné	m2	1,440	9,53	13,72	20,0
202			279351104	Debnenie základových múrov jednostranné odstránenie-tradičné	m2	1,440	1,40	2,02	20,0
<b>Práce a dodávky PSV</b>								<b>879,44</b>	
<b>Konštrukcie doplnkové kovové</b>								<b>841,64</b>	
203			767916210pvl	Montáž plast. dosák z recykl. materiálu+spoj. mat.	m	10,000	11,11	111,10	20,0
204			6072624200pdl	Doska plastová z rec. mat. 1500x130x30 mm	ks	64,000	5,83	373,12	20,0
205			767995103st	Montáž ostatných atypických kovových stavebných doplnkových konštrukcií nad 10 do 20 kg	kg	124,100	0,28	34,75	20,0
206			1333031000st	Tr. oceľová prierezu 60x60x3,50 mm	t	0,124	948,46	117,61	20,0
207			767995103vz	Montáž ostatných atypických kovových stavebných doplnkových konštrukcií - vzpery	kg	165,700	0,28	46,40	20,0
208			1333031000vz	Trubka oceľová prierezu 60x40x3,50 mm -vzpery	t	0,166	948,46	157,44	20,0
209			998767101	Presun hmôt pre kovové stavebné doplnkové konštrukcie v objektoch výšky do 6 m	t	0,902	1,35	1,22	20,0
<b>Dokončovacie práce - nátery</b>								<b>37,80</b>	
210			783124520	Nátery oceľ.konštr. syntetické dvojnásobné 1x s emailovaním	m2	7,200	5,25	37,80	20,0
<b>SO - 02 N.S. A + sp. plochy č. 9</b>								<b>1 609,74</b>	
<b>Práce a dodávky HSV</b>								<b>730,30</b>	
<b>Zemné práce</b>								<b>84,88</b>	
211			130001101	Priplatok k cenám za sťaženie výkopu pre všetky triedy	m3	7,420	2,79	20,70	20,0
212			130201001	Výkop jamy a ryhy v obmedzenom priestore hom. tr.3 ručne	m3	7,420	6,68	49,57	20,0
213			131211101	Hĺbenie jám v hornine tr.3 súdržných - ručným náradím	m3	0,875	6,98	6,11	20,0
214			131211101sppl	Hĺbenie jám v hornine tr.3 súdržných - ručným náradím-spevn. plochy	m3	1,200	6,98	8,38	20,0
215			131211119	Priplatok za lepiivosť pri hĺbení jám ručným náradím v hornine tr. 3	m3	0,875	0,14	0,12	20,0
<b>Zakladanie</b>								<b>645,42</b>	
216			271573001	Násyp pod základové konštrukcie so zhutnením zo štrkopiesku fr.0-32 mm	m3	3,840	29,88	114,74	20,0
217			271573001sppl	Násyp pod základové konštrukcie so zhutnením zo štrkopiesku fr.0-32 mm -spevnené plochy	m3	0,600	29,88	17,93	20,0
218			273313611	Betón základových dosiek, prostý tr.C 16/20	m3	3,200	90,46	289,47	20,0
219			273313611sppl	Betón základových dosiek, prostý tr.C 16/20-spevnené plochy	m3	0,600	90,46	54,28	20,0
220			273362021	Výstuž základových dosiek zo zvr. sieť KARI	t	0,015	1 171,46	17,57	20,0
221			275313611	Betón základových pätiiek, prostý tr.C 16/20	m3	1,500	90,46	135,69	20,0
222			279351103	Debnenie základových múrov jednostranné zhotovenie-tradičné	m2	1,440	9,53	13,72	20,0
223			279351104	Debnenie základových múrov jednostranné odstránenie-tradičné	m2	1,440	1,40	2,02	20,0
<b>Práce a dodávky PSV</b>								<b>879,44</b>	
<b>Konštrukcie doplnkové kovové</b>								<b>841,64</b>	
224			767916210pvl	Montáž plast. dosák z recykl. materiálu+spoj. mat.	m	10,000	11,11	111,10	20,0
225			6072624200pdl	Doska plastová z rec. mat. 1500x130x30 mm	ks	64,000	5,83	373,12	20,0
226			767995103st	Montáž ostatných atypických kovových stavebných doplnkových konštrukcií nad 10 do 20 kg	kg	124,100	0,28	34,75	20,0
227			1333031000st	Tr. oceľová prierezu 60x60x3,50 mm	t	0,124	948,46	117,61	20,0
228			767995103vz	Montáž ostatných atypických kovových stavebných doplnkových konštrukcií - vzpery	kg	165,700	0,28	46,40	20,0
229			1333031000vz	Trubka oceľová prierezu 60x40x3,50 mm -vzpery	t	0,166	948,46	157,44	20,0
230			998767101	Presun hmôt pre kovové stavebné doplnkové konštrukcie v objektoch výšky do 6 m	t	0,902	1,35	1,22	20,0
<b>Dokončovacie práce - nátery</b>								<b>37,80</b>	

# ROZPOČET

# STRABAG

**Stavba:** Vybudovanie zberného dvora a stojísk na separovaný zber komunálneho odpadu v meste Filakovo  
**Objekt:**  
**Časť:**  
**JKSO:**  
**Objednávateľ:** Mesto Filakovo  
**Zhotoviteľ:** STRABAG s.r.o.  
**Dátum:** 03.07.2014

P.Č.	TV	KCN	Kód položky	Popis	MJ	Množstvo celkom	Cena jednotková	Cena celkom	Sadzba DPH
1	2	3	4	5	6	7	8	9	10
231			783124520	Nátery oceľ.konstr. syntetické dvojnásobné 1x s emailovaním	m2	7,200	5,25	37,80	20,0
								<b>1 609,74</b>	
								<b>Práce a dodávky HSV</b>	<b>730,30</b>
								<b>Zemné práce</b>	<b>84,88</b>
232			130001101	Príplatok k cenám za sťaženie výkopu pre všetky triedy	m3	7,420	2,79	20,70	20,0
233			130201001	Výkop jamy a ryhy v obmedzenom priestore hom. tr.3 ručne	m3	7,420	6,68	49,57	20,0
234			131211101	Hĺbenie jám v hornine tr.3 súdržných - ručným náradím	m3	0,875	6,98	6,11	20,0
235			131211101sppl	Hĺbenie jám v hornine tr.3 súdržných - ručným náradím-spevn. plochy	m3	1,200	6,98	8,38	20,0
236			131211119	Príplatok za lepiivosť pri hĺbení jám ručným náradím v hornine tr. 3	m3	0,875	0,14	0,12	20,0
								<b>Zakladanie</b>	<b>645,42</b>
237			271573001	Násyp pod základové konštrukcie so zhutnením zo štrkopiesku fr.0-32 mm	m3	3,840	29,88	114,74	20,0
238			271573001sppl	Násyp pod základové konštrukcie so zhutnením zo štrkopiesku fr.0-32 mm -spevnené plochy	m3	0,600	29,88	17,93	20,0
239			273313611	Betón základových dosiek, prostý tr.C 16/20	m3	3,200	90,46	289,47	20,0
240			273313611sppl	Betón základových dosiek, prostý tr.C 16/20-spevnené plochy	m3	0,600	90,46	54,28	20,0
241			273362021	Výstuž základových dosiek zo zvr. sieť KARI	t	0,015	1 171,46	17,57	20,0
242			275313611	Betón základových pätiiek, prostý tr.C 16/20	m3	1,500	90,46	135,69	20,0
243			279351103	Debnenie základových múrov jednostranné zhotovenie-tradičné	m2	1,440	9,53	13,72	20,0
244			279351104	Debnenie základových múrov jednostranné odstránenie-tradičné	m2	1,440	1,40	2,02	20,0
								<b>Práce a dodávky PSV</b>	<b>879,44</b>
								<b>Konštrukcie doplnkové kovové</b>	<b>841,64</b>
245			767916210piv	Montáž plast. dosák z recykl. materiálu+spoj. mat.	m	10,000	11,11	111,10	20,0
246			6072624200pld	Doska plastová z rec. mat. 1500x130x30 mm	ks	64,000	5,83	373,12	20,0
247			767995103st	Montáž ostatných atypických kovových stavebných doplnkových konštrukcií nad 10 do 20 kg	kg	124,100	0,28	34,75	20,0
248			1333031000st	Tr. oceľová prierezu 60x60x3,50 mm	t	0,124	948,46	117,61	20,0
249			767995103vz	Montáž ostatných atypických kovových stavebných doplnkových konštrukcií - vzpery	kg	165,700	0,28	46,40	20,0
250			1333031000vz	Trubka oceľová prierezu 60x40x3,50 mm -vzpery	t	0,166	948,46	157,44	20,0
251			998767101	Presun hmôt pre kovové stavebné doplnkové konštrukcie v objektoch výšky do 6 m	t	0,902	1,35	1,22	20,0
								<b>Dokončovacie práce - nátery</b>	<b>37,80</b>
252			783124520	Nátery oceľ.konstr. syntetické dvojnásobné 1x s emailovaním	m2	7,200	5,25	37,80	20,0
								<b>SO - 02 N.S. A + sp. plochy č. 13</b>	<b>1 609,74</b>
								<b>Práce a dodávky HSV</b>	<b>730,30</b>
								<b>Zemné práce</b>	<b>84,88</b>
253			130001101	Príplatok k cenám za sťaženie výkopu pre všetky triedy	m3	7,420	2,79	20,70	20,0
254			130201001	Výkop jamy a ryhy v obmedzenom priestore hom. tr.3 ručne	m3	7,420	6,68	49,57	20,0
255			131211101	Hĺbenie jám v hornine tr.3 súdržných - ručným náradím	m3	0,875	6,98	6,11	20,0
256			131211101sppl	Hĺbenie jám v hornine tr.3 súdržných - ručným náradím-spevn. plochy	m3	1,200	6,98	8,38	20,0
257			131211119	Príplatok za lepiivosť pri hĺbení jám ručným náradím v hornine tr. 3	m3	0,875	0,14	0,12	20,0
								<b>Zakladanie</b>	<b>645,42</b>
258			271573001	Násyp pod základové konštrukcie so zhutnením zo štrkopiesku fr.0-32 mm	m3	3,840	29,88	114,74	20,0
259			271573001sppl	Násyp pod základové konštrukcie so zhutnením zo štrkopiesku fr.0-32 mm -spevnené plochy	m3	0,600	29,88	17,93	20,0
260			273313611	Betón základových dosiek, prostý tr.C 16/20	m3	3,200	90,46	289,47	20,0
261			273313611sppl	Betón základových dosiek, prostý tr.C 16/20-spevnené plochy	m3	0,600	90,46	54,28	20,0
262			273362021	Výstuž základových dosiek zo zvr. sieť KARI	t	0,015	1 171,46	17,57	20,0
263			275313611	Betón základových pätiiek, prostý tr.C 16/20	m3	1,500	90,46	135,69	20,0
264			279351103	Debnenie základových múrov jednostranné zhotovenie-tradičné	m2	1,440	9,53	13,72	20,0
265			279351104	Debnenie základových múrov jednostranné odstránenie-tradičné	m2	1,440	1,40	2,02	20,0
								<b>Práce a dodávky PSV</b>	<b>879,44</b>
								<b>Konštrukcie doplnkové kovové</b>	<b>841,64</b>
266			767916210piv	Montáž plast. dosák z recykl. materiálu+spoj. mat.	m	10,000	11,11	111,10	20,0
267			6072624200pld	Doska plastová z rec. mat. 1500x130x30 mm	ks	64,000	5,83	373,12	20,0
268			767995103st	Montáž ostatných atypických kovových stavebných doplnkových konštrukcií nad 10 do 20 kg	kg	124,100	0,28	34,75	20,0
269			1333031000st	Tr. oceľová prierezu 60x60x3,50 mm	t	0,124	948,46	117,61	20,0
270			767995103vz	Montáž ostatných atypických kovových stavebných doplnkových konštrukcií - vzpery	kg	165,700	0,28	46,40	20,0
271			1333031000vz	Trubka oceľová prierezu 60x40x3,50 mm -vzpery	t	0,166	948,46	157,44	20,0
272			998767101	Presun hmôt pre kovové stavebné doplnkové konštrukcie v objektoch výšky do 6 m	t	0,902	1,35	1,22	20,0
								<b>Dokončovacie práce - nátery</b>	<b>37,80</b>
273			783124520	Nátery oceľ.konstr. syntetické dvojnásobné 1x s emailovaním	m2	7,200	5,25	37,80	20,0
								<b>SO - 02 N.S. A + sp. plochy č. 15</b>	<b>1 609,74</b>
								<b>Práce a dodávky HSV</b>	<b>730,30</b>
								<b>Zemné práce</b>	<b>84,88</b>
274			130001101	Príplatok k cenám za sťaženie výkopu pre všetky triedy	m3	7,420	2,79	20,70	20,0
275			130201001	Výkop jamy a ryhy v obmedzenom priestore hom. tr.3 ručne	m3	7,420	6,68	49,57	20,0
276			131211101	Hĺbenie jám v hornine tr.3 súdržných - ručným náradím	m3	0,875	6,98	6,11	20,0
277			131211101sppl	Hĺbenie jám v hornine tr.3 súdržných - ručným náradím-spevn. plochy	m3	1,200	6,98	8,38	20,0
278			131211119	Príplatok za lepiivosť pri hĺbení jám ručným náradím v hornine tr. 3	m3	0,875	0,14	0,12	20,0
								<b>Zakladanie</b>	<b>645,42</b>
279			271573001	Násyp pod základové konštrukcie so zhutnením zo štrkopiesku fr.0-32 mm	m3	3,840	29,88	114,74	20,0
280			271573001sppl	Násyp pod základové konštrukcie so zhutnením zo štrkopiesku fr.0-32 mm -spevnené plochy	m3	0,600	29,88	17,93	20,0
281			273313611	Betón základových dosiek, prostý tr.C 16/20	m3	3,200	90,46	289,47	20,0

# ROZPOČET

# STRABAG

**Stavba:** Vybudovanie zberného dvora a stojisk na separovaný zber komunálneho odpadu v meste Filakovo  
**Objekt:**  
**Časť:**  
**JKSO:**  
**Objednávateľ:** Mesto Filakovo  
**Zhotoviteľ:** STRABAG s.r.o.  
**Dátum:** 03.07.2014

P.Č.	TV	KCN	Kód položky	Popis	MJ	Množstvo celkom	Cena jednotková	Cena celkom	Sadzba DPH
1	2	3	4	5	6	7	8	9	10
282			273313611sppl	Betón základových dosiek, prostý tr.C 16/20-spevnené plochy	m3	0,600	90,46	54,28	20,0
283			273362021	Výstuž základových dosiek zo zväz. sietí KARI	t	0,015	1 171,46	17,57	20,0
284			275313611	Betón základových pátiok, prostý tr.C 16/20	m3	1,500	90,46	135,69	20,0
285			279351103	Debnenie základových múrov jednostranné zhotovenie-tradičné	m2	1,440	9,53	13,72	20,0
286			279351104	Debnenie základových múrov jednostranné odstránenie-tradičné	m2	1,440	1,40	2,02	20,0
<b>Práce a dodávky PSV</b>								<b>879,44</b>	
<b>Konštrukcie doplnkové kovové</b>								<b>841,64</b>	
287			767916210piv	Montáž plast. dosák z recykl. materiálu+spoj. mat.	m	10,000	11,11	111,10	20,0
288			6072624200pdl	Doska plastová z rec. mat. 1500x130x30 mm	ks	64,000	5,83	373,12	20,0
289			767995103st	Montáž ostatných atypických kovových stavebných doplnkových konštrukcií nad 10 do 20 kg	kg	124,100	0,28	34,75	20,0
290			1333031000st	Tr. oceľová prierezu 60x60x3,50 mm	t	0,124	948,46	117,61	20,0
291			767995103vz	Montáž ostatných atypických kovových stavebných doplnkových konštrukcií - vzpery	kg	165,700	0,28	46,40	20,0
292			1333031000vz	Trubka oceľová prierezu 60x40x3,50 mm -vzpery	t	0,166	948,46	157,44	20,0
293			998767101	Presun hmôt pre kovové stavebné doplnkové konštrukcie v objektoch výšky do 6 m	t	0,902	1,35	1,22	20,0
<b>Dokončovacie práce - nátery</b>								<b>37,80</b>	
294			783124520	Nátery oceľ.konstr. syntetické dvojnásobné 1x s emailovaním	m2	7,200	5,25	37,80	20,0
<b>SO - 02 N.S. A + sp. plochy č. 16</b>								<b>1 609,74</b>	
<b>Práce a dodávky HSV</b>								<b>730,30</b>	
<b>Zemné práce</b>								<b>84,88</b>	
295			130001101	Priplatok k cenám za sťaženie výkopu pre všetky triedy	m3	7,420	2,79	20,70	20,0
296			130201001	Výkop jamy a ryhy v obmedzenom priestore hom. tr.3 ručne	m3	7,420	6,68	49,57	20,0
297			131211101	Hĺbenie jam v hornine tr.3 súdržných - ručným náradím	m3	0,875	6,98	6,11	20,0
298			131211101sppl	Hĺbenie jam v hornine tr.3 súdržných - ručným náradím-spevn. plochy	m3	1,200	6,98	8,38	20,0
299			131211119	Priplatok za lepiivosť pri hĺbení jam ručným náradím v hornine tr. 3	m3	0,875	0,14	0,12	20,0
<b>Zakladanie</b>								<b>645,42</b>	
300			271573001	Násyp pod základové konštrukcie so zhutnením zo štrkopiesku fr.0-32 mm	m3	3,840	29,88	114,74	20,0
301			271573001sppl	Násyp pod základové konštrukcie so zhutnením zo štrkopiesku fr.0-32 mm -spevnené plochy	m3	0,600	29,88	17,93	20,0
302			273313611	Betón základových dosiek, prostý tr.C 16/20	m3	3,200	90,46	289,47	20,0
303			273313611sppl	Betón základových dosiek, prostý tr.C 16/20-spevnené plochy	m3	0,600	90,46	54,28	20,0
304			273362021	Výstuž základových dosiek zo zväz. sietí KARI	t	0,015	1 171,46	17,57	20,0
305			275313611	Betón základových pátiok, prostý tr.C 16/20	m3	1,500	90,46	135,69	20,0
306			279351103	Debnenie základových múrov jednostranné zhotovenie-tradičné	m2	1,440	9,53	13,72	20,0
307			279351104	Debnenie základových múrov jednostranné odstránenie-tradičné	m2	1,440	1,40	2,02	20,0
<b>Práce a dodávky PSV</b>								<b>879,44</b>	
<b>Konštrukcie doplnkové kovové</b>								<b>841,64</b>	
308			767916210piv	Montáž plast. dosák z recykl. materiálu+spoj. mat.	m	10,000	11,11	111,10	20,0
309			6072624200pdl	Doska plastová z rec. mat. 1500x130x30 mm	ks	64,000	5,83	373,12	20,0
310			767995103st	Montáž ostatných atypických kovových stavebných doplnkových konštrukcií nad 10 do 20 kg	kg	124,100	0,28	34,75	20,0
311			1333031000st	Tr. oceľová prierezu 60x60x3,50 mm	t	0,124	948,46	117,61	20,0
312			767995103vz	Montáž ostatných atypických kovových stavebných doplnkových konštrukcií - vzpery	kg	165,700	0,28	46,40	20,0
313			1333031000vz	Trubka oceľová prierezu 60x40x3,50 mm -vzpery	t	0,166	948,46	157,44	20,0
314			998767101	Presun hmôt pre kovové stavebné doplnkové konštrukcie v objektoch výšky do 6 m	t	0,902	1,35	1,22	20,0
<b>Dokončovacie práce - nátery</b>								<b>37,80</b>	
315			783124520	Nátery oceľ.konstr. syntetické dvojnásobné 1x s emailovaním	m2	7,200	5,25	37,80	20,0
<b>SO - 02 Novovybudované stanovišťa typ A č. 6</b>								<b>1 529,15</b>	
<b>Práce a dodávky HSV</b>								<b>649,71</b>	
<b>Zemné práce</b>								<b>76,50</b>	
316			130001101	Priplatok k cenám za sťaženie výkopu pre všetky triedy	m3	7,420	2,79	20,70	20,0
317			130201001	Výkop jamy a ryhy v obmedzenom priestore hom. tr.3 ručne	m3	7,420	6,68	49,57	20,0
318			131211101	Hĺbenie jam v hornine tr.3 súdržných - ručným náradím	m3	0,875	6,98	6,11	20,0
319			131211119	Priplatok za lepiivosť pri hĺbení jam ručným náradím v hornine tr. 3	m3	0,875	0,14	0,12	20,0
<b>Zakladanie</b>								<b>573,21</b>	
320			271573001	Násyp pod základové konštrukcie so zhutnením zo štrkopiesku fr.0-32 mm	m3	3,840	29,88	114,74	20,0
321			273313611	Betón základových dosiek, prostý tr.C 16/20	m3	3,200	90,46	289,47	20,0
322			273362021	Výstuž základových dosiek zo zväz. sietí KARI	t	0,015	1 171,46	17,57	20,0
323			275313611	Betón základových pátiok, prostý tr.C 16/20	m3	1,500	90,46	135,69	20,0
324			279351103	Debnenie základových múrov jednostranné zhotovenie-tradičné	m2	1,440	9,53	13,72	20,0
325			279351104	Debnenie základových múrov jednostranné odstránenie-tradičné	m2	1,440	1,40	2,02	20,0
<b>Práce a dodávky PSV</b>								<b>879,44</b>	
<b>Konštrukcie doplnkové kovové</b>								<b>841,64</b>	
326			767916210piv	Montáž plast. dosák z recykl. materiálu+spoj. mat.	m	10,000	11,11	111,10	20,0
327			6072624200pdl	Doska plastová z rec. mat. 1500x130x30 mm	ks	64,000	5,83	373,12	20,0
328			767995103st	Montáž ostatných atypických kovových stavebných doplnkových konštrukcií nad 10 do 20 kg	kg	124,100	0,28	34,75	20,0
329			1333031000st	Tr. oceľová prierezu 60x60x3,50 mm	t	0,124	948,46	117,61	20,0
330			767995103vz	Montáž ostatných atypických kovových stavebných doplnkových konštrukcií - vzpery	kg	165,700	0,28	46,40	20,0
331			1333031000vz	Trubka oceľová prierezu 60x40x3,50 mm -vzpery	t	0,166	948,46	157,44	20,0
332			998767101	Presun hmôt pre kovové stavebné doplnkové konštrukcie v objektoch výšky do 6 m	t	0,902	1,35	1,22	20,0
<b>Dokončovacie práce - nátery</b>								<b>37,80</b>	
333			783124520	Nátery oceľ.konstr. syntetické dvojnásobné 1x s emailovaním	m2	7,200	5,25	37,80	20,0

# ROZPOČET

# STRABAG

**Stavba:** Vybudovanie zberného dvora a stojisk na separovaný zber komunálneho odpadu v meste Filakovo  
**Objekt:**  
**Časť:**  
**JKSO:**  
**Objednávateľ:** Mesto Filakovo  
**Zhotoviteľ:** STRABAG s.r.o.  
**Dátum:** 03.07.2014

P.Č.	TV	KCN	Kód položky	Popis	MJ	Množstvo celkom	Cena jednotková	Cena celkom	Sadzba DPH
1	2	3	4	5	6	7	8	9	10
<b>SO - 02 Novovybudované stanovišťa typ A č. 10</b>								<b>1 529,15</b>	
<b>Práce a dodávky HSV</b>								<b>649,71</b>	
<b>Zemné práce</b>								<b>76,50</b>	
334			130001101	Priplatok k cenám za sťaženie výkopu pre všetky triedy	m3	7,420	2,79	20,70	20,0
335			130201001	Výkop jamy a ryhy v obmedzenom priestore horn. tr.3 ručne	m3	7,420	6,68	49,57	20,0
336			131211101	Hlbenie jám v horine tr.3 súdržných - ručným náradím	m3	0,875	6,98	6,11	20,0
337			131211119	Priplatok za lepvosť pri hlbení jám ručným náradím v horine tr. 3	m3	0,875	0,14	0,12	20,0
<b>Zakladanie</b>								<b>573,21</b>	
338			271573001	Násyp pod základové konštrukcie so zhrutnením zo štrkopiesku fr.0-32 mm	m3	3,840	29,88	114,74	20,0
339			273313611	Betón základových dosiek, prostý tr.C 16/20	m3	3,200	90,46	289,47	20,0
340			273362021	Výstuž základových dosiek zo zvrár. siete KARI	t	0,015	1 171,46	17,57	20,0
341			275313611	Betón základových pátiok, prostý tr.C 16/20	m3	1,500	90,46	135,69	20,0
342			279351103	Debnenie základových múrov jednostranné zhotovenie-tradičné	m2	1,440	9,53	13,72	20,0
343			279351104	Debnenie základových múrov jednostranné odstránenie-tradičné	m2	1,440	1,40	2,02	20,0
<b>Práce a dodávky PSV</b>								<b>879,44</b>	
<b>Konštrukcie doplnkové kovové</b>								<b>841,64</b>	
344			767916210p1v	Montáž plast. dosák z recykl. materiálu+spoj. mat.	m	10,000	11,11	111,10	20,0
345			6072624200p1d	Doska plastová z rec. mat. 1500x130x30 mm	ks	64,000	5,83	373,12	20,0
346			767995103st	Montáž ostatných atypických kovových stavebných doplnkových konštrukcií nad 10 do 20 kg	kg	124,100	0,28	34,75	20,0
347			1333031000st	Tr. oceľová prierezu 60x60x3,50 mm	t	0,124	948,46	117,61	20,0
348			767995103vz	Montáž ostatných atypických kovových stavebných doplnkových konštrukcií - vzpery	kg	165,700	0,28	46,40	20,0
349			1333031000vz	Trubka oceľová prierezu 60x40x3,50 mm -vzpery	t	0,166	948,46	157,44	20,0
350			998767101	Presun hmôt pre kovové stavebné doplnkové konštrukcie v objektoch výšky do 6 m	t	0,902	1,35	1,22	20,0
<b>Dokončovacie práce - nátery</b>								<b>37,80</b>	
351			783124520	Nátery oceľ.konstr. syntetické dvojnásobné 1x s emailovaním	m2	7,200	5,25	37,80	20,0
<b>SO - 02 Novovybudované stanovišťa typ A č. 25</b>								<b>1 529,15</b>	
<b>Práce a dodávky HSV</b>								<b>649,71</b>	
<b>Zemné práce</b>								<b>76,50</b>	
352			130001101	Priplatok k cenám za sťaženie výkopu pre všetky triedy	m3	7,420	2,79	20,70	20,0
353			130201001	Výkop jamy a ryhy v obmedzenom priestore horn. tr.3 ručne	m3	7,420	6,68	49,57	20,0
354			131211101	Hlbenie jám v horine tr.3 súdržných - ručným náradím	m3	0,875	6,98	6,11	20,0
355			131211119	Priplatok za lepvosť pri hlbení jám ručným náradím v horine tr. 3	m3	0,875	0,14	0,12	20,0
<b>Zakladanie</b>								<b>573,21</b>	
356			271573001	Násyp pod základové konštrukcie so zhrutnením zo štrkopiesku fr.0-32 mm	m3	3,840	29,88	114,74	20,0
357			273313611	Betón základových dosiek, prostý tr.C 16/20	m3	3,200	90,46	289,47	20,0
358			273362021	Výstuž základových dosiek zo zvrár. siete KARI	t	0,015	1 171,46	17,57	20,0
359			275313611	Betón základových pátiok, prostý tr.C 16/20	m3	1,500	90,46	135,69	20,0
360			279351103	Debnenie základových múrov jednostranné zhotovenie-tradičné	m2	1,440	9,53	13,72	20,0
361			279351104	Debnenie základových múrov jednostranné odstránenie-tradičné	m2	1,440	1,40	2,02	20,0
<b>Práce a dodávky PSV</b>								<b>879,44</b>	
<b>Konštrukcie doplnkové kovové</b>								<b>841,64</b>	
362			767916210p1v	Montáž plast. dosák z recykl. materiálu+spoj. mat.	m	10,000	11,11	111,10	20,0
363			6072624200p1d	Doska plastová z rec. mat. 1500x130x30 mm	ks	64,000	5,83	373,12	20,0
364			767995103st	Montáž ostatných atypických kovových stavebných doplnkových konštrukcií nad 10 do 20 kg	kg	124,100	0,28	34,75	20,0
365			1333031000st	Tr. oceľová prierezu 60x60x3,50 mm	t	0,124	948,46	117,61	20,0
366			767995103vz	Montáž ostatných atypických kovových stavebných doplnkových konštrukcií - vzpery	kg	165,700	0,28	46,40	20,0
367			1333031000vz	Trubka oceľová prierezu 60x40x3,50 mm -vzpery	t	0,166	948,46	157,44	20,0
368			998767101	Presun hmôt pre kovové stavebné doplnkové konštrukcie v objektoch výšky do 6 m	t	0,902	1,35	1,22	20,0
<b>Dokončovacie práce - nátery</b>								<b>37,80</b>	
369			783124520	Nátery oceľ.konstr. syntetické dvojnásobné 1x s emailovaním	m2	7,200	5,25	37,80	20,0
<b>SO - 02 Novovybudované stanovišťa typ A č. 36</b>								<b>1 529,15</b>	
<b>Práce a dodávky HSV</b>								<b>649,71</b>	
<b>Zemné práce</b>								<b>76,50</b>	
370			130001101	Priplatok k cenám za sťaženie výkopu pre všetky triedy	m3	7,420	2,79	20,70	20,0
371			130201001	Výkop jamy a ryhy v obmedzenom priestore horn. tr.3 ručne	m3	7,420	6,68	49,57	20,0
372			131211101	Hlbenie jám v horine tr.3 súdržných - ručným náradím	m3	0,875	6,98	6,11	20,0
373			131211119	Priplatok za lepvosť pri hlbení jám ručným náradím v horine tr. 3	m3	0,875	0,14	0,12	20,0
<b>Zakladanie</b>								<b>573,21</b>	
374			271573001	Násyp pod základové konštrukcie so zhrutnením zo štrkopiesku fr.0-32 mm	m3	3,840	29,88	114,74	20,0
375			273313611	Betón základových dosiek, prostý tr.C 16/20	m3	3,200	90,46	289,47	20,0
376			273362021	Výstuž základových dosiek zo zvrár. siete KARI	t	0,015	1 171,46	17,57	20,0
377			275313611	Betón základových pátiok, prostý tr.C 16/20	m3	1,500	90,46	135,69	20,0
378			279351103	Debnenie základových múrov jednostranné zhotovenie-tradičné	m2	1,440	9,53	13,72	20,0
379			279351104	Debnenie základových múrov jednostranné odstránenie-tradičné	m2	1,440	1,40	2,02	20,0
<b>Práce a dodávky PSV</b>								<b>879,44</b>	
<b>Konštrukcie doplnkové kovové</b>								<b>841,64</b>	
380			767916210p1v	Montáž plast. dosák z recykl. materiálu+spoj. mat.	m	10,000	11,11	111,10	20,0
381			6072624200p1d	Doska plastová z rec. mat. 1500x130x30 mm	ks	64,000	5,83	373,12	20,0
382			767995103st	Montáž ostatných atypických kovových stavebných doplnkových konštrukcií nad 10 do 20 kg	kg	124,100	0,28	34,75	20,0
383			1333031000st	Tr. oceľová prierezu 60x60x3,50 mm	t	0,124	948,46	117,61	20,0

# ROZPOČET

# STRABAG

**Stavba:** Vybudovanie zberného dvora a stojísk na separovaný zber komunálneho odpadu v meste Filakovo  
**Objekt:**  
**Časť:**  
**JKSO:**  
**Objednávateľ:** Mesto Filakovo  
**Zhotoviteľ:** STRABAG s.r.o.  
**Dátum:** 03.07.2014

P.Č.	TV	KCN	Kód položky	Popis	MJ	Množstvo celkom	Cena jednotková	Cena celkom	Sadzba DPH
1	2	3	4	5	6	7	8	9	10
384			767995103vz	Montáž ostatných atypických kovových stavebných doplnkových konštrukcií - vzpery	kg	165,700	0,28	46,40	20,0
385			1333031000vz	Trubka oceľová prierezu 60x40x3,50 mm -vzpery	t	0,166	948,46	157,44	20,0
386			998767101	Presun hmôt pre kovové stavebné doplnkové konštrukcie v objektoch výšky do 6 m	t	0,902	1,35	1,22	20,0
<b>Dokončovacie práce - nátery</b>								<b>37,80</b>	
387			783124520	Nátery oceľ.konstr. syntetické dvojnásobné 1x s emailovaním	m2	7,200	5,25	37,80	20,0
<b>SO - 02 Novovybudované stanovišťa typ A č. 37</b>								<b>1 529,15</b>	
<b>Práce a dodávky HSV</b>								<b>649,71</b>	
<b>Zemné práce</b>								<b>76,50</b>	
388			130001101	Priplatok k cenám za sťaženie výkopu pre všetky triedy	m3	7,420	2,79	20,70	20,0
389			130201001	Výkop jamy a ryhy v obmedzenom priestore hom. tr.3 ručne	m3	7,420	6,68	49,57	20,0
390			131211101	Hĺbenie jám v hornine tr.3 súdržných - ručným náradím	m3	0,875	6,98	6,11	20,0
391			131211119	Priplatok za lepivosť pri hĺbení jám ručným náradím v hornine tr. 3	m3	0,875	0,14	0,12	20,0
<b>Zakladanie</b>								<b>573,21</b>	
392			271573001	Náryp pod základové konštrukcie so zhutnením zo štrkopiesku fr.0-32 mm	m3	3,840	29,88	114,74	20,0
393			273313611	Betón základových dosiek, prostý tr.C 16/20	m3	3,200	90,46	289,47	20,0
394			273362021	Výstuž základových dosiek zo zvár. sieť KARI	t	0,015	1 171,46	17,57	20,0
395			275313611	Betón základových pátiiek, prostý tr.C 16/20	m3	1,500	90,46	135,69	20,0
396			279351103	Debnenie základových múrov jednostranné zhotovenie-tradičné	m2	1,440	9,53	13,72	20,0
397			279351104	Debnenie základových múrov jednostranné odstránenie-tradičné	m2	1,440	1,40	2,02	20,0
<b>Práce a dodávky PSV</b>								<b>879,44</b>	
<b>Konštrukcie doplnkové kovové</b>								<b>841,64</b>	
398			767916210pvl	Montáž plast. dosák z recykl. materiálu+spoj. mat.	m	10,000	11,11	111,10	20,0
399			6072624200pld	Doska plastová z rec. mat. 1500x130x30 mm	ks	64,000	5,83	373,12	20,0
400			767995103st	Montáž ostatných atypických kovových stavebných doplnkových konštrukcií nad 10 do 20 kg	kg	124,100	0,28	34,75	20,0
401			1333031000st	Tr. oceľová prierezu 60x60x3,50 mm	t	0,124	948,46	117,61	20,0
402			767995103vz	Montáž ostatných atypických kovových stavebných doplnkových konštrukcií - vzpery	kg	165,700	0,28	46,40	20,0
403			1333031000vz	Trubka oceľová prierezu 60x40x3,50 mm -vzpery	t	0,166	948,46	157,44	20,0
404			998767101	Presun hmôt pre kovové stavebné doplnkové konštrukcie v objektoch výšky do 6 m	t	0,902	1,35	1,22	20,0
<b>Dokončovacie práce - nátery</b>								<b>37,80</b>	
405			783124520	Nátery oceľ.konstr. syntetické dvojnásobné 1x s emailovaním	m2	7,200	5,25	37,80	20,0
<b>SO - 02 Novovybudované stanovišťa typ A č. 39</b>								<b>1 529,15</b>	
<b>Práce a dodávky HSV</b>								<b>649,71</b>	
<b>Zemné práce</b>								<b>76,50</b>	
406			130001101	Priplatok k cenám za sťaženie výkopu pre všetky triedy	m3	7,420	2,79	20,70	20,0
407			130201001	Výkop jamy a ryhy v obmedzenom priestore hom. tr.3 ručne	m3	7,420	6,68	49,57	20,0
408			131211101	Hĺbenie jám v hornine tr.3 súdržných - ručným náradím	m3	0,875	6,98	6,11	20,0
409			131211119	Priplatok za lepivosť pri hĺbení jám ručným náradím v hornine tr. 3	m3	0,875	0,14	0,12	20,0
<b>Zakladanie</b>								<b>573,21</b>	
410			271573001	Náryp pod základové konštrukcie so zhutnením zo štrkopiesku fr.0-32 mm	m3	3,840	29,88	114,74	20,0
411			273313611	Betón základových dosiek, prostý tr.C 16/20	m3	3,200	90,46	289,47	20,0
412			273362021	Výstuž základových dosiek zo zvár. sieť KARI	t	0,015	1 171,46	17,57	20,0
413			275313611	Betón základových pátiiek, prostý tr.C 16/20	m3	1,500	90,46	135,69	20,0
414			279351103	Debnenie základových múrov jednostranné zhotovenie-tradičné	m2	1,440	9,53	13,72	20,0
415			279351104	Debnenie základových múrov jednostranné odstránenie-tradičné	m2	1,440	1,40	2,02	20,0
<b>Práce a dodávky PSV</b>								<b>879,44</b>	
<b>Konštrukcie doplnkové kovové</b>								<b>841,64</b>	
416			767916210pvl	Montáž plast. dosák z recykl. materiálu+spoj. mat.	m	10,000	11,11	111,10	20,0
417			6072624200pld	Doska plastová z rec. mat. 1500x130x30 mm	ks	64,000	5,83	373,12	20,0
418			767995103st	Montáž ostatných atypických kovových stavebných doplnkových konštrukcií nad 10 do 20 kg	kg	124,100	0,28	34,75	20,0
419			1333031000st	Tr. oceľová prierezu 60x60x3,50 mm	t	0,124	948,46	117,61	20,0
420			767995103vz	Montáž ostatných atypických kovových stavebných doplnkových konštrukcií - vzpery	kg	165,700	0,28	46,40	20,0
421			1333031000vz	Trubka oceľová prierezu 60x40x3,50 mm -vzpery	t	0,166	948,46	157,44	20,0
422			998767101	Presun hmôt pre kovové stavebné doplnkové konštrukcie v objektoch výšky do 6 m	t	0,902	1,35	1,22	20,0
<b>Dokončovacie práce - nátery</b>								<b>37,80</b>	
423			783124520	Nátery oceľ.konstr. syntetické dvojnásobné 1x s emailovaním	m2	7,200	5,25	37,80	20,0
<b>SO - 02 Novovybudované stanovišťa typ A + sp. plochy č. 17</b>								<b>1 609,74</b>	
<b>Práce a dodávky HSV</b>								<b>730,30</b>	
<b>Zemné práce</b>								<b>84,88</b>	
424			130001101	Priplatok k cenám za sťaženie výkopu pre všetky triedy	m3	7,420	2,79	20,70	20,0
425			130201001	Výkop jamy a ryhy v obmedzenom priestore hom. tr.3 ručne	m3	7,420	6,68	49,57	20,0
426			131211101	Hĺbenie jám v hornine tr.3 súdržných - ručným náradím	m3	0,875	6,98	6,11	20,0
427			131211101sppl	Hĺbenie jám v hornine tr.3 súdržných - ručným náradím-spevn. plochy	m3	1,200	6,98	8,38	20,0
428			131211119	Priplatok za lepivosť pri hĺbení jám ručným náradím v hornine tr. 3	m3	0,875	0,14	0,12	20,0
<b>Zakladanie</b>								<b>645,42</b>	
429			271573001	Náryp pod základové konštrukcie so zhutnením zo štrkopiesku fr.0-32 mm	m3	3,840	29,88	114,74	20,0
430			271573001sppl	Náryp pod základové konštrukcie so zhutnením zo štrkopiesku fr.0-32 mm-spevnené plochy	m3	0,600	29,88	17,93	20,0
431			273313611	Betón základových dosiek, prostý tr.C 16/20	m3	3,200	90,46	289,47	20,0
432			273313611sppl	Betón základových dosiek, prostý tr.C 16/20-spevnené plochy	m3	0,600	90,46	54,28	20,0
433			273362021	Výstuž základových dosiek zo zvár. sieť KARI	t	0,015	1 171,46	17,57	20,0



# ROZPOČET

# STRABAG

**Stavba:** Vybudovanie zberného dvora a stojisk na separovaný zber komunálneho odpadu v meste Filakovo

**Objekt:**

**Časť:**

**JKSO:**

Objednávateľ: Mesto Filakovo

Zhotoviteľ: STRABAG s.r.o.

Dátum: 03.07.2014

P.Č.	TV	KCN	Kód položky	Popis	MJ	Množstvo celkom	Cena jednotková	Cena celkom	Sadzba DPH
1	2	3	4	5	6	7	8	9	10
434			275313611	Betón základových pátiiek, prostý tr.C 16/20	m3	1,500	90,46	135,69	20,0
435			279351103	Debnenie základových múrov jednostranné zhotovenie-tradičné	m2	1,440	9,53	13,72	20,0
436			279351104	Debnenie základových múrov jednostranné odstránenie-tradičné	m2	1,440	1,40	2,02	20,0
<b>Práce a dodávky PSV</b>								<b>879,44</b>	
<b>Konštrukcie doplnkové kovové</b>								<b>841,64</b>	
437			767916210p1v	Montáž plast. dosák z recykl. materiálu+spoj. mat.	m	10,000	11,11	111,10	20,0
438			6072624200p1d	Doska plastová z rec. mat. 1500x130x30 mm	ks	64,000	5,83	373,12	20,0
439			767995103st	Montáž ostatných atypických kovových stavebných doplnkových konštrukcií nad 10 do 20 kg	kg	124,100	0,28	34,75	20,0
440			1333031000st	Tr. oceľová prierezu 60x60x3,50 mm	t	0,124	948,46	117,61	20,0
441			767995103vz	Montáž ostatných atypických kovových stavebných doplnkových konštrukcií - vzpery	kg	165,700	0,28	46,40	20,0
442			1333031000vz	Trubka oceľová prierezu 60x40x3,50 mm -vzpery	t	0,166	948,46	157,44	20,0
443			998767101	Presun hmôt pre kovové stavebné doplnkové konštrukcie v objektoch výšky do 6 m	t	0,902	1,35	1,22	20,0
<b>Dokončovacie práce - nátery</b>								<b>37,80</b>	
444			783124520	Nátery oceľ.konštr. syntetické dvojnásobné 1x s emailovaním	m2	7,200	5,25	37,80	20,0
<b>SO - 02 Novovybudované stanovišťa typ A + sp. plochy č. 19</b>								<b>1 609,74</b>	
<b>Práce a dodávky HSV</b>								<b>730,30</b>	
<b>Zemné práce</b>								<b>84,88</b>	
445			130001101	Priplatok k cenám za sťaženie výkopu pre všetky triedy	m3	7,420	2,79	20,70	20,0
446			130201001	Výkop jamy a ryhy v obmedzenom priestore hom. tr.3 ručne	m3	7,420	6,68	49,57	20,0
447			131211101	Hĺbenie jám v hornine tr.3 súdržných - ručným náradím	m3	0,875	6,98	6,11	20,0
448			131211101sppl	Hĺbenie jám v hornine tr.3 súdržných - ručným náradím-spevn. plochy	m3	1,200	6,98	8,38	20,0
449			131211119	Priplatok za lepiivosť pri hĺbení jam ručným náradím v hornine tr. 3	m3	0,875	0,14	0,12	20,0
<b>Zakladanie</b>								<b>645,42</b>	
450			271573001	Násyp pod základové konštrukcie so zhutnením zo štrkopiesku fr.0-32 mm	m3	3,840	29,88	114,74	20,0
451			271573001sppl	Násyp pod základové konštrukcie so zhutnením zo štrkopiesku fr.0-32 mm -spevnené plochy	m3	0,600	29,88	17,93	20,0
452			273313611	Betón základových dosiek, prostý tr.C 16/20	m3	3,200	90,46	289,47	20,0
453			273313611sppl	Betón základových dosiek, prostý tr.C 16/20-spevnené plochy	m3	0,600	90,46	54,28	20,0
454			273362021	Výstuž základových dosiek zo zvr. sieť KARI	t	0,015	1 171,46	17,57	20,0
455			275313611	Betón základových pátiiek, prostý tr.C 16/20	m3	1,500	90,46	135,69	20,0
456			279351103	Debnenie základových múrov jednostranné zhotovenie-tradičné	m2	1,440	9,53	13,72	20,0
457			279351104	Debnenie základových múrov jednostranné odstránenie-tradičné	m2	1,440	1,40	2,02	20,0
<b>Práce a dodávky PSV</b>								<b>879,44</b>	
<b>Konštrukcie doplnkové kovové</b>								<b>841,64</b>	
458			767916210p1v	Montáž plast. dosák z recykl. materiálu+spoj. mat.	m	10,000	11,11	111,10	20,0
459			6072624200p1d	Doska plastová z rec. mat. 1500x130x30 mm	ks	64,000	5,83	373,12	20,0
460			767995103st	Montáž ostatných atypických kovových stavebných doplnkových konštrukcií nad 10 do 20 kg	kg	124,100	0,28	34,75	20,0
461			1333031000st	Tr. oceľová prierezu 60x60x3,50 mm	t	0,124	948,46	117,61	20,0
462			767995103vz	Montáž ostatných atypických kovových stavebných doplnkových konštrukcií - vzpery	kg	165,700	0,28	46,40	20,0
463			1333031000vz	Trubka oceľová prierezu 60x40x3,50 mm -vzpery	t	0,166	948,46	157,44	20,0
464			998767101	Presun hmôt pre kovové stavebné doplnkové konštrukcie v objektoch výšky do 6 m	t	0,902	1,35	1,22	20,0
<b>Dokončovacie práce - nátery</b>								<b>37,80</b>	
465			783124520	Nátery oceľ.konštr. syntetické dvojnásobné 1x s emailovaním	m2	7,200	5,25	37,80	20,0
<b>SO - 02 Novovybudované stanovišťa typ A + sp. plochy č. 20</b>								<b>1 609,74</b>	
<b>Práce a dodávky HSV</b>								<b>730,30</b>	
<b>Zemné práce</b>								<b>84,88</b>	
466			130001101	Priplatok k cenám za sťaženie výkopu pre všetky triedy	m3	7,420	2,79	20,70	20,0
467			130201001	Výkop jamy a ryhy v obmedzenom priestore hom. tr.3 ručne	m3	7,420	6,68	49,57	20,0
468			131211101	Hĺbenie jám v hornine tr.3 súdržných - ručným náradím	m3	0,875	6,98	6,11	20,0
469			131211101sppl	Hĺbenie jám v hornine tr.3 súdržných - ručným náradím-spevn. plochy	m3	1,200	6,98	8,38	20,0
470			131211119	Priplatok za lepiivosť pri hĺbení jam ručným náradím v hornine tr. 3	m3	0,875	0,14	0,12	20,0
<b>Zakladanie</b>								<b>645,42</b>	
471			271573001	Násyp pod základové konštrukcie so zhutnením zo štrkopiesku fr.0-32 mm	m3	3,840	29,88	114,74	20,0
472			271573001sppl	Násyp pod základové konštrukcie so zhutnením zo štrkopiesku fr.0-32 mm -spevnené plochy	m3	0,600	29,88	17,93	20,0
473			273313611	Betón základových dosiek, prostý tr.C 16/20	m3	3,200	90,46	289,47	20,0
474			273313611sppl	Betón základových dosiek, prostý tr.C 16/20-spevnené plochy	m3	0,600	90,46	54,28	20,0
475			273362021	Výstuž základových dosiek zo zvr. sieť KARI	t	0,015	1 171,46	17,57	20,0
476			275313611	Betón základových pátiiek, prostý tr.C 16/20	m3	1,500	90,46	135,69	20,0
477			279351103	Debnenie základových múrov jednostranné zhotovenie-tradičné	m2	1,440	9,53	13,72	20,0
478			279351104	Debnenie základových múrov jednostranné odstránenie-tradičné	m2	1,440	1,40	2,02	20,0
<b>Práce a dodávky PSV</b>								<b>879,44</b>	
<b>Konštrukcie doplnkové kovové</b>								<b>841,64</b>	
479			767916210p1v	Montáž plast. dosák z recykl. materiálu+spoj. mat.	m	10,000	11,11	111,10	20,0
480			6072624200p1d	Doska plastová z rec. mat. 1500x130x30 mm	ks	64,000	5,83	373,12	20,0
481			767995103st	Montáž ostatných atypických kovových stavebných doplnkových konštrukcií nad 10 do 20 kg	kg	124,100	0,28	34,75	20,0
482			1333031000st	Tr. oceľová prierezu 60x60x3,50 mm	t	0,124	948,46	117,61	20,0
483			767995103vz	Montáž ostatných atypických kovových stavebných doplnkových konštrukcií - vzpery	kg	165,700	0,28	46,40	20,0
484			1333031000vz	Trubka oceľová prierezu 60x40x3,50 mm -vzpery	t	0,166	948,46	157,44	20,0
485			998767101	Presun hmôt pre kovové stavebné doplnkové konštrukcie v objektoch výšky do 6 m	t	0,902	1,35	1,22	20,0

# ROZPOČET

# STRABAG

**Stavba:** Vybudovanie zberného dvora a stojísk na separovaný zber komunálneho odpadu v meste Filakovo  
**Objekt:**  
**Časť:**  
**JKSO:**  
**Objednávateľ:** Mesto Filakovo  
**Zhotoviteľ:** STRABAG s.r.o.  
**Dátum:** 03.07.2014

P.Č.	TV	KCN	Kód položky	Popis	MJ	Množstvo celkom	Cena jednotková	Cena celkom	Sadzba DPH
1	2	3	4	5	6	7	8	9	10
<b>Dokončovacie práce - nátery</b>								<b>37,80</b>	
486			783124520	Nátery oceľ.konstr. syntetické dvojnásobné 1x s emailovaním	m2	7,200	5,25	37,80	20,0
<b>SO - 02 Novovybudované stanovišťa typ A + sp. plochy č. 21</b>								<b>1 609,74</b>	
<b>Práce a dodávky HSV</b>								<b>730,30</b>	
<b>Zemné práce</b>								<b>84,88</b>	
487			130001101	Priplatok k cenám za sťaženie výkopu pre všetky triedy	m3	7,420	2,79	20,70	20,0
488			130201001	Výkop jamy a ryhy v obmedzenom priestore hom. tr.3 ručne	m3	7,420	6,68	49,57	20,0
489			131211101	Hĺbenie jám v hornine tr.3 súdržných - ručným náradím	m3	0,875	6,98	6,11	20,0
490			131211101sppl	Hĺbenie jám v hornine tr.3 súdržných - ručným náradím-spevn. plochy	m3	1,200	6,98	8,38	20,0
491			131211119	Priplatok za lepiivosť pri hĺbení jám ručným náradím v hornine tr. 3	m3	0,875	0,14	0,12	20,0
<b>Zakladanie</b>								<b>645,42</b>	
492			271573001	Násyp pod základové konštrukcie so zhutnením zo štrkopiesku fr.0-32 mm	m3	3,840	29,88	114,74	20,0
493			271573001sppl	Násyp pod základové konštrukcie so zhutnením zo štrkopiesku fr.0-32 mm -spevnené plochy	m3	0,600	29,88	17,93	20,0
494			273313611	Betón základových dosiek, prostý tr.C 16/20	m3	3,200	90,46	289,47	20,0
495			273313611sppl	Betón základových dosiek, prostý tr.C 16/20-spevnené plochy	m3	0,600	90,46	54,28	20,0
496			273362021	Výstuž základových dosiek zo zvár. sietí KARI	t	0,015	1 171,46	17,57	20,0
497			275313611	Betón základových pátiok, prostý tr.C 16/20	m3	1,500	90,46	135,69	20,0
498			279351103	Debnenie základových múrov jednostranné zhotovenie-tradičné	m2	1,440	9,53	13,72	20,0
499			279351104	Debnenie základových múrov jednostranné odstránenie-tradičné	m2	1,440	1,40	2,02	20,0
<b>Práce a dodávky PSV</b>								<b>879,44</b>	
<b>Konštrukcie doplnkové kovové</b>								<b>841,64</b>	
500			767916210pvl	Montáž plast. dosák z recykl. materiálu+spoj. mat.	m	10,000	11,11	111,10	20,0
501			6072624200pld	Doska plastová z rec. mat. 1500x130x30 mm	ks	64,000	5,83	373,12	20,0
502			767995103st	Montáž ostatných atypických kovových stavebných doplnkových konštrukcií nad 10 do 20 kg	kg	124,100	0,28	34,75	20,0
503			1333031000st	Tr. oceľová prierezu 60x60x3,50 mm	t	0,124	948,46	117,61	20,0
504			767995103vz	Montáž ostatných atypických kovových stavebných doplnkových konštrukcií - vzpery	kg	165,700	0,28	46,40	20,0
505			1333031000vz	Trubka oceľová prierezu 60x40x3,50 mm -vzpery	t	0,166	948,46	157,44	20,0
506			998767101	Presun hmôt pre kovové stavebné doplnkové konštrukcie v objektoch výšky do 6 m	t	0,902	1,35	1,22	20,0
<b>Dokončovacie práce - nátery</b>								<b>37,80</b>	
507			783124520	Nátery oceľ.konstr. syntetické dvojnásobné 1x s emailovaním	m2	7,200	5,25	37,80	20,0
<b>SO - 02 Novovybudované stanovišťa typ A + sp. plochy č. 23</b>								<b>1 609,74</b>	
<b>Práce a dodávky HSV</b>								<b>730,30</b>	
<b>Zemné práce</b>								<b>84,88</b>	
508			130001101	Priplatok k cenám za sťaženie výkopu pre všetky triedy	m3	7,420	2,79	20,70	20,0
509			130201001	Výkop jamy a ryhy v obmedzenom priestore hom. tr.3 ručne	m3	7,420	6,68	49,57	20,0
510			131211101	Hĺbenie jám v hornine tr.3 súdržných - ručným náradím	m3	0,875	6,98	6,11	20,0
511			131211101sppl	Hĺbenie jám v hornine tr.3 súdržných - ručným náradím-spevn. plochy	m3	1,200	6,98	8,38	20,0
512			131211119	Priplatok za lepiivosť pri hĺbení jám ručným náradím v hornine tr. 3	m3	0,875	0,14	0,12	20,0
<b>Zakladanie</b>								<b>645,42</b>	
513			271573001	Násyp pod základové konštrukcie so zhutnením zo štrkopiesku fr.0-32 mm	m3	3,840	29,88	114,74	20,0
514			271573001sppl	Násyp pod základové konštrukcie so zhutnením zo štrkopiesku fr.0-32 mm -spevnené plochy	m3	0,600	29,88	17,93	20,0
515			273313611	Betón základových dosiek, prostý tr.C 16/20	m3	3,200	90,46	289,47	20,0
516			273313611sppl	Betón základových dosiek, prostý tr.C 16/20-spevnené plochy	m3	0,600	90,46	54,28	20,0
517			273362021	Výstuž základových dosiek zo zvár. sietí KARI	t	0,015	1 171,46	17,57	20,0
518			275313611	Betón základových pátiok, prostý tr.C 16/20	m3	1,500	90,46	135,69	20,0
519			279351103	Debnenie základových múrov jednostranné zhotovenie-tradičné	m2	1,440	9,53	13,72	20,0
520			279351104	Debnenie základových múrov jednostranné odstránenie-tradičné	m2	1,440	1,40	2,02	20,0
<b>Práce a dodávky PSV</b>								<b>879,44</b>	
<b>Konštrukcie doplnkové kovové</b>								<b>841,64</b>	
521			767916210pvl	Montáž plast. dosák z recykl. materiálu+spoj. mat.	m	10,000	11,11	111,10	20,0
522			6072624200pld	Doska plastová z rec. mat. 1500x130x30 mm	ks	64,000	5,83	373,12	20,0
523			767995103st	Montáž ostatných atypických kovových stavebných doplnkových konštrukcií nad 10 do 20 kg	kg	124,100	0,28	34,75	20,0
524			1333031000st	Tr. oceľová prierezu 60x60x3,50 mm	t	0,124	948,46	117,61	20,0
525			767995103vz	Montáž ostatných atypických kovových stavebných doplnkových konštrukcií - vzpery	kg	165,700	0,28	46,40	20,0
526			1333031000vz	Trubka oceľová prierezu 60x40x3,50 mm -vzpery	t	0,166	948,46	157,44	20,0
527			998767101	Presun hmôt pre kovové stavebné doplnkové konštrukcie v objektoch výšky do 6 m	t	0,902	1,35	1,22	20,0
<b>Dokončovacie práce - nátery</b>								<b>37,80</b>	
528			783124520	Nátery oceľ.konstr. syntetické dvojnásobné 1x s emailovaním	m2	7,200	5,25	37,80	20,0
<b>SO - 02 Novovybudované stanovišťa typ A + sp. plochy č. 27</b>								<b>1 609,74</b>	
<b>Práce a dodávky HSV</b>								<b>730,30</b>	
<b>Zemné práce</b>								<b>84,88</b>	
529			130001101	Priplatok k cenám za sťaženie výkopu pre všetky triedy	m3	7,420	2,79	20,70	20,0
530			130201001	Výkop jamy a ryhy v obmedzenom priestore hom. tr.3 ručne	m3	7,420	6,68	49,57	20,0
531			131211101	Hĺbenie jám v hornine tr.3 súdržných - ručným náradím	m3	0,875	6,98	6,11	20,0
532			131211101sppl	Hĺbenie jám v hornine tr.3 súdržných - ručným náradím-spevn. plochy	m3	1,200	6,98	8,38	20,0
533			131211119	Priplatok za lepiivosť pri hĺbení jám ručným náradím v hornine tr. 3	m3	0,875	0,14	0,12	20,0
<b>Zakladanie</b>								<b>645,42</b>	
534			271573001	Násyp pod základové konštrukcie so zhutnením zo štrkopiesku fr.0-32 mm	m3	3,840	29,88	114,74	20,0
535			271573001sppl	Násyp pod základové konštrukcie so zhutnením zo štrkopiesku fr.0-32 mm -spevnené plochy	m3	0,600	29,88	17,93	20,0



# ROZPOČET

# STRABAG

**Stavba:** Vybudovanie zberného dvora a stojisk na separovaný zber komunálneho odpadu v meste Filakovo  
**Objekt:**  
**Časť:**  
**JKSO:**  
**Objednávateľ:** Mesto Filakovo  
**Zhotoviteľ:** STRABAG s.r.o.  
**Dátum:** 03.07.2014

P.Č.	TV	KCN	Kód položky	Popis	MJ	Množstvo celkom	Cena jednotková	Cena celkom	Sadzba DPH
1	2	3	4	5	6	7	8	9	10
536			273313611	Betón základových dosiek, prostý tr.C 16/20	m3	3,200	90,46	289,47	20,0
537			273313611sppl	Betón základových dosiek, prostý tr.C 16/20-spevnené plochy	m3	0,600	90,46	54,28	20,0
538			273362021	Výstuž základových dosiek zo zvr. sieť KARI	t	0,015	1 171,46	17,57	20,0
539			275313611	Betón základových pátiok, prostý tr.C 16/20	m3	1,500	90,46	135,69	20,0
540			279351103	Debnenie základových múrov jednostranné zhotovenie-tradičné	m2	1,440	9,53	13,72	20,0
541			279351104	Debnenie základových múrov jednostranné odstránenie-tradičné	m2	1,440	1,40	2,02	20,0
<b>Práce a dodávky PSV</b>								<b>879,44</b>	
<b>Konštrukcie doplnkové kovové</b>								<b>841,64</b>	
542			767916210pvl	Montáž plast. dosák z recykl. materiálu+spoj. mat.	m	10,000	11,11	111,10	20,0
543			6072624200pld	Doska plastová z rec. mat. 1500x130x30 mm	ks	64,000	5,83	373,12	20,0
544			767995103st	Montáž ostatných atypických kovových stavebných doplnkových konštrukcií nad 10 do 20 kg	kg	124,100	0,28	34,75	20,0
545			1333031000st	Tr. oceľová prierezu 60x60x3,50 mm	t	0,124	948,46	117,61	20,0
546			767995103vz	Montáž ostatných atypických kovových stavebných doplnkových konštrukcií - vzpery	kg	165,700	0,28	46,40	20,0
547			1333031000vz	Trubka oceľová prierezu 60x40x3,50 mm -vzpery	t	0,166	948,46	157,44	20,0
548			998767101	Presun hmôt pre kovové stavebné doplnkové konštrukcie v objektoch výšky do 6 m	t	0,902	1,35	1,22	20,0
<b>Dokončovacie práce - nátery</b>								<b>37,80</b>	
549			783124520	Nátery oceľ.konstr. syntetické dvojnásobné 1x s emailovaním	m2	7,200	5,25	37,80	20,0
<b>SO - 02 Novovybudované stanovišťa typ A + sp. plochy č. 28</b>								<b>1 609,74</b>	
<b>Práce a dodávky HSV</b>								<b>730,30</b>	
<b>Zemné práce</b>								<b>84,88</b>	
550			130001101	Priplatok k cenám za sťaženie výkopu pre všetky triedy	m3	7,420	2,79	20,70	20,0
551			130201001	Výkop jamy a ryhy v obmedzenom priestore horn. tr.3 ručne	m3	7,420	6,68	49,57	20,0
552			131211101	Hĺbenie jam v hornine tr.3 súdržných - ručným náradím	m3	0,875	6,98	6,11	20,0
553			131211101sppl	Hĺbenie jam v hornine tr.3 súdržných - ručným náradím-spevn. plochy	m3	1,200	6,98	8,38	20,0
554			131211119	Priplatok za lepivosť pri hĺbení jam ručným náradím v hornine tr. 3	m3	0,875	0,14	0,12	20,0
<b>Zakladanie</b>								<b>645,42</b>	
555			271573001	Násyp pod základové konštrukcie so zhutnením zo štrkopiesku fr.0-32 mm	m3	3,840	29,88	114,74	20,0
556			271573001sppl	Násyp pod základové konštrukcie so zhutnením zo štrkopiesku fr.0-32 mm -spevnené plochy	m3	0,600	29,88	17,93	20,0
557			273313611	Betón základových dosiek, prostý tr.C 16/20	m3	3,200	90,46	289,47	20,0
558			273313611sppl	Betón základových dosiek, prostý tr.C 16/20-spevnené plochy	m3	0,600	90,46	54,28	20,0
559			273362021	Výstuž základových dosiek zo zvr. sieť KARI	t	0,015	1 171,46	17,57	20,0
560			275313611	Betón základových pátiok, prostý tr.C 16/20	m3	1,500	90,46	135,69	20,0
561			279351103	Debnenie základových múrov jednostranné zhotovenie-tradičné	m2	1,440	9,53	13,72	20,0
562			279351104	Debnenie základových múrov jednostranné odstránenie-tradičné	m2	1,440	1,40	2,02	20,0
<b>Práce a dodávky PSV</b>								<b>879,44</b>	
<b>Konštrukcie doplnkové kovové</b>								<b>841,64</b>	
563			767916210pvl	Montáž plast. dosák z recykl. materiálu+spoj. mat.	m	10,000	11,11	111,10	20,0
564			6072624200pld	Doska plastová z rec. mat. 1500x130x30 mm	ks	64,000	5,83	373,12	20,0
565			767995103st	Montáž ostatných atypických kovových stavebných doplnkových konštrukcií nad 10 do 20 kg	kg	124,100	0,28	34,75	20,0
566			1333031000st	Tr. oceľová prierezu 60x60x3,50 mm	t	0,124	948,46	117,61	20,0
567			767995103vz	Montáž ostatných atypických kovových stavebných doplnkových konštrukcií - vzpery	kg	165,700	0,28	46,40	20,0
568			1333031000vz	Trubka oceľová prierezu 60x40x3,50 mm -vzpery	t	0,166	948,46	157,44	20,0
569			998767101	Presun hmôt pre kovové stavebné doplnkové konštrukcie v objektoch výšky do 6 m	t	0,902	1,35	1,22	20,0
<b>Dokončovacie práce - nátery</b>								<b>37,80</b>	
570			783124520	Nátery oceľ.konstr. syntetické dvojnásobné 1x s emailovaním	m2	7,200	5,25	37,80	20,0
<b>SO - 02 Novovybudované stanovišťa typ A + sp. plochy č. 29</b>								<b>1 609,74</b>	
<b>Práce a dodávky HSV</b>								<b>730,30</b>	
<b>Zemné práce</b>								<b>84,88</b>	
571			130001101	Priplatok k cenám za sťaženie výkopu pre všetky triedy	m3	7,420	2,79	20,70	20,0
572			130201001	Výkop jamy a ryhy v obmedzenom priestore horn. tr.3 ručne	m3	7,420	6,68	49,57	20,0
573			131211101	Hĺbenie jam v hornine tr.3 súdržných - ručným náradím	m3	0,875	6,98	6,11	20,0
574			131211101sppl	Hĺbenie jam v hornine tr.3 súdržných - ručným náradím-spevn. plochy	m3	1,200	6,98	8,38	20,0
575			131211119	Priplatok za lepivosť pri hĺbení jam ručným náradím v hornine tr. 3	m3	0,875	0,14	0,12	20,0
<b>Zakladanie</b>								<b>645,42</b>	
576			271573001	Násyp pod základové konštrukcie so zhutnením zo štrkopiesku fr.0-32 mm	m3	3,840	29,88	114,74	20,0
577			271573001sppl	Násyp pod základové konštrukcie so zhutnením zo štrkopiesku fr.0-32 mm -spevnené plochy	m3	0,600	29,88	17,93	20,0
578			273313611	Betón základových dosiek, prostý tr.C 16/20	m3	3,200	90,46	289,47	20,0
579			273313611sppl	Betón základových dosiek, prostý tr.C 16/20-spevnené plochy	m3	0,600	90,46	54,28	20,0
580			273362021	Výstuž základových dosiek zo zvr. sieť KARI	t	0,015	1 171,46	17,57	20,0
581			275313611	Betón základových pátiok, prostý tr.C 16/20	m3	1,500	90,46	135,69	20,0
582			279351103	Debnenie základových múrov jednostranné zhotovenie-tradičné	m2	1,440	9,53	13,72	20,0
583			279351104	Debnenie základových múrov jednostranné odstránenie-tradičné	m2	1,440	1,40	2,02	20,0
<b>Práce a dodávky PSV</b>								<b>879,44</b>	
<b>Konštrukcie doplnkové kovové</b>								<b>841,64</b>	
584			767916210pvl	Montáž plast. dosák z recykl. materiálu+spoj. mat.	m	10,000	11,11	111,10	20,0
585			6072624200pld	Doska plastová z rec. mat. 1500x130x30 mm	ks	64,000	5,83	373,12	20,0
586			767995103st	Montáž ostatných atypických kovových stavebných doplnkových konštrukcií nad 10 do 20 kg	kg	124,100	0,28	34,75	20,0
587			1333031000st	Tr. oceľová prierezu 60x60x3,50 mm	t	0,124	948,46	117,61	20,0
588			767995103vz	Montáž ostatných atypických kovových stavebných doplnkových konštrukcií - vzpery	kg	165,700	0,28	46,40	20,0

# ROZPOČET

# STRABAG

**Stavba:** Vybudovanie zberného dvora a stojísk na separovaný zber komunálneho odpadu v meste Filakovo  
**Objekt:**  
**Časť:**  
**JKSO:**  
**Objednávateľ:** Mesto Filakovo  
**Zhotoviteľ:** STRABAG s.r.o.  
**Dátum:** 03.07.2014

P.Č.	TV	KCN	Kód položky	Popis	MJ	Množstvo celkom	Cena jednotková	Cena celkom	Sadzba DPH
1	2	3	4	5	6	7	8	9	10
589			1333031000vz	Trubka oceľová prierezu 60x40x3,50 mm -vzpery	t	0,166	948,46	157,44	20,0
590			998767101	Presun hmôt pre kovové stavebné doplnkové konštrukcie v objektoch výšky do 6 m	t	0,902	1,35	1,22	20,0
<b>Dokončovacie práce - nátery</b>								<b>37,80</b>	
591			783124520	Nátery oceľ.konstr. syntetické dvojnásobné 1x s emailovaním	m2	7,200	5,25	37,80	20,0
<b>SO - 02 Novovybudované stanovišťa typ A + sp. plochy č. 30</b>								<b>1 609,74</b>	
<b>Práce a dodávky HSV</b>								<b>730,30</b>	
<b>Zemné práce</b>								<b>84,88</b>	
592			130001101	Priplatok k cenám za sťaženie výkopu pre všetky triedy	m3	7,420	2,79	20,70	20,0
593			130201001	Výkop jamy a ryhy v obmedzenom priestore horn. tr.3 ručne	m3	7,420	6,68	49,57	20,0
594			131211101	Hlbenie jám v hornine tr.3 súdržných - ručným náradím	m3	0,875	6,98	6,11	20,0
595			131211101sppl	Hlbenie jám v hornine tr.3 súdržných - ručným náradím-spevn. plochy	m3	1,200	6,98	8,38	20,0
596			131211119	Priplatok za lepiivosť pri hlbení jám ručným náradím v hornine tr. 3	m3	0,875	0,14	0,12	20,0
<b>Zakladanie</b>								<b>645,42</b>	
597			271573001	Násyp pod základové konštrukcie so zhutnením zo štrkopiesku fr.0-32 mm	m3	3,840	29,88	114,74	20,0
598			271573001sppl	Násyp pod základové konštrukcie so zhutnením zo štrkopiesku fr.0-32 mm -spevnené plochy	m3	0,600	29,88	17,93	20,0
599			273313611	Betón základových dosiek, prostý tr.C 16/20	m3	3,200	90,46	289,47	20,0
600			273313611sppl	Betón základových dosiek, prostý tr.C 16/20-spevnené plochy	m3	0,600	90,46	54,28	20,0
601			273362021	Výstuž základových dosiek zo zvr. siete KARI	t	0,015	1 171,46	17,57	20,0
602			275313611	Betón základových pátiok, prostý tr.C 16/20	m3	1,500	90,46	135,69	20,0
603			279351103	Debnenie základových múrov jednostranné zhotovenie-tradičné	m2	1,440	9,53	13,72	20,0
604			279351104	Debnenie základových múrov jednostranné odstránenie-tradičné	m2	1,440	1,40	2,02	20,0
<b>Práce a dodávky PSV</b>								<b>879,44</b>	
<b>Konštrukcie doplnkové kovové</b>								<b>841,64</b>	
605			767916210pvl	Montáž plast. dosák z recykl. materiálu+spoj. mat.	m	10,000	11,11	111,10	20,0
606			6072624200pld	Doska plastová z rec. mat. 1500x130x30 mm	ks	64,000	5,83	373,12	20,0
607			767995103st	Montáž ostatných atypických kovových stavebných doplnkových konštrukcií nad 10 do 20 kg	kg	124,100	0,28	34,75	20,0
608			1333031000st	Tr. oceľová prierezu 60x60x3,50 mm	t	0,124	948,46	117,61	20,0
609			767995103vz	Montáž ostatných atypických kovových stavebných doplnkových konštrukcií - vzpery	kg	165,700	0,28	46,40	20,0
610			1333031000vz	Trubka oceľová prierezu 60x40x3,50 mm -vzpery	t	0,166	948,46	157,44	20,0
611			998767101	Presun hmôt pre kovové stavebné doplnkové konštrukcie v objektoch výšky do 6 m	t	0,902	1,35	1,22	20,0
<b>Dokončovacie práce - nátery</b>								<b>37,80</b>	
612			783124520	Nátery oceľ.konstr. syntetické dvojnásobné 1x s emailovaním	m2	7,200	5,25	37,80	20,0
<b>SO - 02 Novovybudované stanovišťa typ A + sp. plochy č. 32</b>								<b>1 609,74</b>	
<b>Práce a dodávky HSV</b>								<b>730,30</b>	
<b>Zemné práce</b>								<b>84,88</b>	
613			130001101	Priplatok k cenám za sťaženie výkopu pre všetky triedy	m3	7,420	2,79	20,70	20,0
614			130201001	Výkop jamy a ryhy v obmedzenom priestore horn. tr.3 ručne	m3	7,420	6,68	49,57	20,0
615			131211101	Hlbenie jám v hornine tr.3 súdržných - ručným náradím	m3	0,875	6,98	6,11	20,0
616			131211101sppl	Hlbenie jám v hornine tr.3 súdržných - ručným náradím-spevn. plochy	m3	1,200	6,98	8,38	20,0
617			131211119	Priplatok za lepiivosť pri hlbení jám ručným náradím v hornine tr. 3	m3	0,875	0,14	0,12	20,0
<b>Zakladanie</b>								<b>645,42</b>	
618			271573001	Násyp pod základové konštrukcie so zhutnením zo štrkopiesku fr.0-32 mm	m3	3,840	29,88	114,74	20,0
619			271573001sppl	Násyp pod základové konštrukcie so zhutnením zo štrkopiesku fr.0-32 mm -spevnené plochy	m3	0,600	29,88	17,93	20,0
620			273313611	Betón základových dosiek, prostý tr.C 16/20	m3	3,200	90,46	289,47	20,0
621			273313611sppl	Betón základových dosiek, prostý tr.C 16/20-spevnené plochy	m3	0,600	90,46	54,28	20,0
622			273362021	Výstuž základových dosiek zo zvr. siete KARI	t	0,015	1 171,46	17,57	20,0
623			275313611	Betón základových pátiok, prostý tr.C 16/20	m3	1,500	90,46	135,69	20,0
624			279351103	Debnenie základových múrov jednostranné zhotovenie-tradičné	m2	1,440	9,53	13,72	20,0
625			279351104	Debnenie základových múrov jednostranné odstránenie-tradičné	m2	1,440	1,40	2,02	20,0
<b>Práce a dodávky PSV</b>								<b>879,44</b>	
<b>Konštrukcie doplnkové kovové</b>								<b>841,64</b>	
626			767916210pvl	Montáž plast. dosák z recykl. materiálu+spoj. mat.	m	10,000	11,11	111,10	20,0
627			6072624200pld	Doska plastová z rec. mat. 1500x130x30 mm	ks	64,000	5,83	373,12	20,0
628			767995103st	Montáž ostatných atypických kovových stavebných doplnkových konštrukcií nad 10 do 20 kg	kg	124,100	0,28	34,75	20,0
629			1333031000st	Tr. oceľová prierezu 60x60x3,50 mm	t	0,124	948,46	117,61	20,0
630			767995103vz	Montáž ostatných atypických kovových stavebných doplnkových konštrukcií - vzpery	kg	165,700	0,28	46,40	20,0
631			1333031000vz	Trubka oceľová prierezu 60x40x3,50 mm -vzpery	t	0,166	948,46	157,44	20,0
632			998767101	Presun hmôt pre kovové stavebné doplnkové konštrukcie v objektoch výšky do 6 m	t	0,902	1,35	1,22	20,0
<b>Dokončovacie práce - nátery</b>								<b>37,80</b>	
633			783124520	Nátery oceľ.konstr. syntetické dvojnásobné 1x s emailovaním	m2	7,200	5,25	37,80	20,0
<b>SO - 02 Novovybudované stanovišťa typ A + spevnené plochy č. 38</b>								<b>1 609,74</b>	
<b>Práce a dodávky HSV</b>								<b>730,30</b>	
<b>Zemné práce</b>								<b>84,88</b>	
634			130001101	Priplatok k cenám za sťaženie výkopu pre všetky triedy	m3	7,420	2,79	20,70	20,0
635			130201001	Výkop jamy a ryhy v obmedzenom priestore horn. tr.3 ručne	m3	7,420	6,68	49,57	20,0
636			131211101	Hlbenie jám v hornine tr.3 súdržných - ručným náradím	m3	0,875	6,98	6,11	20,0
637			131211101sppl	Hlbenie jám v hornine tr.3 súdržných - ručným náradím-spevn. plochy	m3	1,200	6,98	8,38	20,0
638			131211119	Priplatok za lepiivosť pri hlbení jám ručným náradím v hornine tr. 3	m3	0,875	0,14	0,12	20,0
<b>Zakladanie</b>								<b>645,42</b>	

# ROZPOČET

# STRABAG

**Stavba:** Vybudovanie zberného dvora a stojísk na separovaný zber komunálneho odpadu v meste Filakovo  
**Objekt:**  
**Časť:**  
**JKSO:**  
**Objednávateľ:** Mesto Filakovo  
**Zhotoviteľ:** STRABAG s.r.o.  
**Dátum:** 03.07.2014

P.Č.	TV	KCN	Kód položky	Popis	MJ	Množstvo celkom	Cena jednotková	Cena celkom	Sadzba DPH
1	2	3	4	5	6	7	8	9	10
639			271573001	Násyp pod základové konštrukcie so zhutnením zo štrkopiesku fr.0-32 mm	m3	3,840	29,88	114,74	20,0
640			271573001sppl	Násyp pod základové konštrukcie so zhutnením zo štrkopiesku fr.0-32 mm -spevnené plochy	m3	0,600	29,88	17,93	20,0
641			273313611	Betón základových dosiek, prostý tr.C 16/20	m3	3,200	90,46	289,47	20,0
642			273313611sppl	Betón základových dosiek, prostý tr.C 16/20-spevnené plochy	m3	0,600	90,46	54,28	20,0
643			273362021	Výstuž základových dosiek zo zvr. sieť KARI	t	0,015	1 171,46	17,57	20,0
644			275313611	Betón základových pátiok, prostý tr.C 16/20	m3	1,500	90,46	135,69	20,0
645			279351103	Debnenie základových múrov jednostranné zhotovenie-tradičné	m2	1,440	9,53	13,72	20,0
646			279351104	Debnenie základových múrov jednostranné odstránenie-tradičné	m2	1,440	1,40	2,02	20,0
<b>Práce a dodávky PSV</b>								<b>879,44</b>	
<b>Konštrukcie doplnkové kovové</b>								<b>841,64</b>	
647			767916210piv	Montáž plast. dosák z recykl. materiálu+spoj. mat.	m	10,000	11,11	111,10	20,0
648			6072624200pld	Doska plastová z rec. mat. 1500x130x30 mm	ks	64,000	5,83	373,12	20,0
649			767995103st	Montáž ostatných atypických kovových stavebných doplnkových konštrukcií nad 10 do 20 kg	kg	124,100	0,28	34,75	20,0
650			1333031000st	Tr. oceľová prierezu 60x60x3,50 mm	t	0,124	948,46	117,61	20,0
651			767995103vz	Montáž ostatných atypických kovových stavebných doplnkových konštrukcií - vzpery	kg	165,700	0,28	46,40	20,0
652			1333031000vz	Trubka oceľová prierezu 60x40x3,50 mm -vzpery	t	0,166	948,46	157,44	20,0
653			998767101	Presun hmôt pre kovové stavebné doplnkové konštrukcie v objektoch výšky do 6 m	t	0,902	1,35	1,22	20,0
<b>Dokončovacie práce - nátery</b>								<b>37,80</b>	
654			783124520	Nátery oceľ.konstr. syntetické dvojnásobné 1x s emailovaním	m2	7,200	5,25	37,80	20,0
<b>SO - 02 Novovybudované stanovišťa typ B č. 12</b>								<b>1 094,04</b>	
<b>Práce a dodávky HSV</b>								<b>435,76</b>	
<b>Zemné práce</b>								<b>54,68</b>	
655			130001101	Priplatok k cenám za sťaženie výkopu pre všetky triedy	m3	5,313	2,79	14,82	20,0
656			130201001	Výkop jamy a ryhy v obmedzenom priestore hom. tr.3 ručne	m3	5,313	6,68	35,49	20,0
657			131211101	Hlbenie jam v hornine tr.3 súdržných - ručným náradím	m3	0,613	6,98	4,28	20,0
658			131211119	Priplatok za lepivosť pri hlbení jam ručným náradím v hornine tr. 3	m3	0,613	0,14	0,09	20,0
<b>Zakladanie</b>								<b>381,08</b>	
659			271573001	Násyp pod základové konštrukcie so zhutnením zo štrkopiesku fr.0-32 mm	m3	2,450	29,88	73,21	20,0
660			273313611	Betón základových dosiek, prostý tr.C 16/20	m3	2,042	90,46	184,72	20,0
661			273362021	Výstuž základových dosiek zo zvr. sieť KARI	t	0,010	1 171,46	11,71	20,0
662			275313611	Betón základových pátiok, prostý tr.C 16/20	m3	1,050	90,46	94,98	20,0
663			279351103	Debnenie základových múrov jednostranné zhotovenie-tradičné	m2	1,506	9,53	14,35	20,0
664			279351104	Debnenie základových múrov jednostranné odstránenie-tradičné	m2	1,506	1,40	2,11	20,0
<b>Práce a dodávky PSV</b>								<b>658,28</b>	
<b>Konštrukcie doplnkové kovové</b>								<b>616,80</b>	
665			767916210piv	Montáž plast. dosák z recykl. materiálu+spoj. mat.	m	9,000	11,11	99,99	20,0
666			6072624200pld	Doska plastová z rec. mat. 1500x130x30 mm	ks	46,000	5,83	268,18	20,0
667			767995103st	Montáž kovových stĺpov	kg	86,900	0,28	24,33	20,0
668			1333031000st	Tr. oceľová prierezu 60x60x3,50 mm	t	0,087	948,46	82,52	20,0
669			767995103vz	Montáž ostatných atypických kovových stavebných doplnkových konštrukcií - vzpery	kg	113,700	0,28	31,84	20,0
670			1333031000vz	Trubka oceľová prierezu 60x40x3,50 mm	t	0,115	948,46	109,07	20,0
671			998767101	Presun hmôt pre kovové stavebné doplnkové konštrukcie v objektoch výšky do 6 m	t	0,644	1,35	0,87	20,0
<b>Dokončovacie práce - nátery</b>								<b>41,48</b>	
672			783124520	Nátery oceľ.konstr. syntetické dvojnásobné 1x s emailovaním	m2	7,900	5,25	41,48	20,0
<b>SO - 02 Novovybudované stanovišťa typ B + spevn. plochy č. 5</b>								<b>1 174,63</b>	
<b>Práce a dodávky HSV</b>								<b>516,35</b>	
<b>Zemné práce</b>								<b>63,06</b>	
673			130001101	Priplatok k cenám za sťaženie výkopu pre všetky triedy	m3	5,313	2,79	14,82	20,0
674			130201001	Výkop jamy a ryhy v obmedzenom priestore hom. tr.3 ručne	m3	5,313	6,68	35,49	20,0
675			131211101	Hlbenie jam v hornine tr.3 súdržných - ručným náradím	m3	0,613	6,98	4,28	20,0
676			131211101sppl	Hlbenie jam v hornine tr.3 súdržných - ručným náradím-spevn. plochy	m3	1,200	6,98	8,38	20,0
677			131211119	Priplatok za lepivosť pri hlbení jam ručným náradím v hornine tr. 3	m3	0,613	0,14	0,09	20,0
<b>Zakladanie</b>								<b>453,29</b>	
678			271573001	Násyp pod základové konštrukcie so zhutnením zo štrkopiesku fr.0-32 mm	m3	2,450	29,88	73,21	20,0
679			271573001sppl	Násyp pod základové konštrukcie so zhutnením zo štrkopiesku fr.0-32 mm -spevnené plochy	m3	0,600	29,88	17,93	20,0
680			273313611	Betón základových dosiek, prostý tr.C 16/20	m3	2,042	90,46	184,72	20,0
681			273313611sppl	Betón základových dosiek, prostý tr.C 16/20-spevnené plochy	m3	0,600	90,46	54,28	20,0
682			273362021	Výstuž základových dosiek zo zvr. sieť KARI	t	0,010	1 171,46	11,71	20,0
683			275313611	Betón základových pátiok, prostý tr.C 16/20	m3	1,050	90,46	94,98	20,0
684			279351103	Debnenie základových múrov jednostranné zhotovenie-tradičné	m2	1,506	9,53	14,35	20,0
685			279351104	Debnenie základových múrov jednostranné odstránenie-tradičné	m2	1,506	1,40	2,11	20,0
<b>Práce a dodávky PSV</b>								<b>658,28</b>	
<b>Konštrukcie doplnkové kovové</b>								<b>616,80</b>	
686			767916210piv	Montáž plast. dosák z recykl. materiálu+spoj. mat.	m	9,000	11,11	99,99	20,0
687			6072624200pld	Doska plastová z rec. mat. 1500x130x30 mm	ks	46,000	5,83	268,18	20,0
688			767995103st	Montáž kovových stĺpov	kg	86,900	0,28	24,33	20,0
689			1333031000st	Tr. oceľová prierezu 60x60x3,50 mm	t	0,087	948,46	82,52	20,0
690			767995103vz	Montáž ostatných atypických kovových stavebných doplnkových konštrukcií - vzpery	kg	113,700	0,28	31,84	20,0
691			1333031000vz	Trubka oceľová prierezu 60x40x3,50 mm	t	0,115	948,46	109,07	20,0

# ROZPOČET

# STRABAG

**Stavba:** Vybudovanie zberného dvora a stojísk na separovaný zber komunálneho odpadu v meste Filakovo  
**Objekt:**  
**Časť:**  
**JKSO:**  
**Objednávateľ:** Mesto Filakovo  
**Zhotoviteľ:** STRABAG s.r.o.  
**Dátum:** 03.07.2014

P.Č.	TV	KCN	Kód položky	Popis	MJ	Množstvo celkom	Cena jednotková	Cena celkom	Sadzba DPH
1	2	3	4	5	6	7	8	9	10
692			998767101	Presun hmôt pre kovové stavebné doplnkové konštrukcie v objektoch výšky do 6 m	t	0,644	1,35	0,87	20,0
								<b>41,48</b>	
<b>Dokončovacie práce - nátery</b>									
693			783124520	Nátery oceľ.konstr. syntetické dvojnásobné 1x s emailovaním	m2	7,900	5,25	41,48	20,0
								<b>1 174,63</b>	
<b>SO - 02 Novovybudované stanovišťa typ B + spevn. plochy č. 14</b>									
								<b>516,35</b>	
<b>Práce a dodávky HSV</b>									
								<b>63,06</b>	
<b>Zemné práce</b>									
694			130001101	Priplatok k cenám za sťaženie výkopu pre všetky triedy	m3	5,313	2,79	14,82	20,0
695			130201001	Výkop jamy a ryhy v obmedzenom priestore horn. tr.3 ručne	m3	5,313	6,68	35,49	20,0
696			131211101	Hĺbenie jám v hornine tr.3 súdržných - ručným náradím	m3	0,613	6,98	4,28	20,0
697			131211101sppl	Hĺbenie jám v hornine tr.3 súdržných - ručným náradím-spevn. plochy	m3	1,200	6,98	8,38	20,0
698			131211119	Priplatok za lepiivosť pri hĺbení jám ručným náradím v hornine tr. 3	m3	0,613	0,14	0,09	20,0
								<b>453,29</b>	
<b>Zakladanie</b>									
699			271573001	Násyp pod základové konštrukcie so zhutnením zo štrkopiesku fr.0-32 mm	m3	2,450	29,88	73,21	20,0
700			271573001sppl	Násyp pod základové konštrukcie so zhutnením zo štrkopiesku fr.0-32 mm -spevnené plochy	m3	0,600	29,88	17,93	20,0
701			273313611	Betón základových dosiek, prostý tr.C 16/20	m3	2,042	90,46	184,72	20,0
702			273313611sppl	Betón základových dosiek, prostý tr.C 16/20-spevnené plochy	m3	0,600	90,46	54,28	20,0
703			273362021	Výstuž základových dosiek zo zväz. sieť KARI	t	0,010	1 171,46	11,71	20,0
704			275313611	Betón základových pátiiek, prostý tr.C 16/20	m3	1,050	90,46	94,98	20,0
705			279351103	Debnenie základových múrov jednostranné zhotovenie-tradičné	m2	1,506	9,53	14,35	20,0
706			279351104	Debnenie základových múrov jednostranné odstránenie-tradičné	m2	1,506	1,40	2,11	20,0
								<b>658,28</b>	
<b>Práce a dodávky PSV</b>									
								<b>616,80</b>	
<b>Konštrukcie doplnkové kovové</b>									
707			767916210pvl	Montáž plast. dosák z recykl. materiálu+spoj. mat.	m	9,000	11,11	99,99	20,0
708			6072624200pid	Doska plastová z rec. mat. 1500x130x30 mm	ks	46,000	5,83	268,18	20,0
709			767995103st	Montáž kovových stĺpov	kg	86,900	0,28	24,33	20,0
710			1333031000st	Tr. oceľová prierezu 60x60x3,50 mm	t	0,087	948,46	82,52	20,0
711			767995103vz	Montáž ostatných atypických kovových stavebných doplnkových konštrukcií - vzpery	kg	113,700	0,28	31,84	20,0
712			1333031000vz	Trubka oceľová prierezu 60x40x3,50 mm	t	0,115	948,46	109,07	20,0
713			998767101	Presun hmôt pre kovové stavebné doplnkové konštrukcie v objektoch výšky do 6 m	t	0,644	1,35	0,87	20,0
								<b>41,48</b>	
<b>Dokončovacie práce - nátery</b>									
714			783124520	Nátery oceľ.konstr. syntetické dvojnásobné 1x s emailovaním	m2	7,900	5,25	41,48	20,0
								<b>1 174,63</b>	
<b>SO - 02 Novovybudované stanovišťa typ B + spevn. plochy č. 18</b>									
								<b>516,35</b>	
<b>Práce a dodávky HSV</b>									
								<b>63,06</b>	
<b>Zemné práce</b>									
715			130001101	Priplatok k cenám za sťaženie výkopu pre všetky triedy	m3	5,313	2,79	14,82	20,0
716			130201001	Výkop jamy a ryhy v obmedzenom priestore horn. tr.3 ručne	m3	5,313	6,68	35,49	20,0
717			131211101	Hĺbenie jám v hornine tr.3 súdržných - ručným náradím	m3	0,613	6,98	4,28	20,0
718			131211101sppl	Hĺbenie jám v hornine tr.3 súdržných - ručným náradím-spevn. plochy	m3	1,200	6,98	8,38	20,0
719			131211119	Priplatok za lepiivosť pri hĺbení jám ručným náradím v hornine tr. 3	m3	0,613	0,14	0,09	20,0
								<b>453,29</b>	
<b>Zakladanie</b>									
720			271573001	Násyp pod základové konštrukcie so zhutnením zo štrkopiesku fr.0-32 mm	m3	2,450	29,88	73,21	20,0
721			271573001sppl	Násyp pod základové konštrukcie so zhutnením zo štrkopiesku fr.0-32 mm -spevnené plochy	m3	0,600	29,88	17,93	20,0
722			273313611	Betón základových dosiek, prostý tr.C 16/20	m3	2,042	90,46	184,72	20,0
723			273313611sppl	Betón základových dosiek, prostý tr.C 16/20-spevnené plochy	m3	0,600	90,46	54,28	20,0
724			273362021	Výstuž základových dosiek zo zväz. sieť KARI	t	0,010	1 171,46	11,71	20,0
725			275313611	Betón základových pátiiek, prostý tr.C 16/20	m3	1,050	90,46	94,98	20,0
726			279351103	Debnenie základových múrov jednostranné zhotovenie-tradičné	m2	1,506	9,53	14,35	20,0
727			279351104	Debnenie základových múrov jednostranné odstránenie-tradičné	m2	1,506	1,40	2,11	20,0
								<b>658,28</b>	
<b>Práce a dodávky PSV</b>									
								<b>616,80</b>	
<b>Konštrukcie doplnkové kovové</b>									
728			767916210pvl	Montáž plast. dosák z recykl. materiálu+spoj. mat.	m	9,000	11,11	99,99	20,0
729			6072624200pid	Doska plastová z rec. mat. 1500x130x30 mm	ks	46,000	5,83	268,18	20,0
730			767995103st	Montáž kovových stĺpov	kg	86,900	0,28	24,33	20,0
731			1333031000st	Tr. oceľová prierezu 60x60x3,50 mm	t	0,087	948,46	82,52	20,0
732			767995103vz	Montáž ostatných atypických kovových stavebných doplnkových konštrukcií - vzpery	kg	113,700	0,28	31,84	20,0
733			1333031000vz	Trubka oceľová prierezu 60x40x3,50 mm	t	0,115	948,46	109,07	20,0
734			998767101	Presun hmôt pre kovové stavebné doplnkové konštrukcie v objektoch výšky do 6 m	t	0,644	1,35	0,87	20,0
								<b>41,48</b>	
<b>Dokončovacie práce - nátery</b>									
735			783124520	Nátery oceľ.konstr. syntetické dvojnásobné 1x s emailovaním	m2	7,900	5,25	41,48	20,0
								<b>1 174,63</b>	
<b>SO - 02 Novovybudované stanovišťa typ B + spevnené plochy č. 22</b>									
								<b>516,35</b>	
<b>Práce a dodávky HSV</b>									
								<b>63,06</b>	
<b>Zemné práce</b>									
736			130001101	Priplatok k cenám za sťaženie výkopu pre všetky triedy	m3	5,313	2,79	14,82	20,0
737			130201001	Výkop jamy a ryhy v obmedzenom priestore horn. tr.3 ručne	m3	5,313	6,68	35,49	20,0
738			131211101	Hĺbenie jám v hornine tr.3 súdržných - ručným náradím	m3	0,613	6,98	4,28	20,0
739			131211101sppl	Hĺbenie jám v hornine tr.3 súdržných - ručným náradím-spevn. plochy	m3	1,200	6,98	8,38	20,0
740			131211119	Priplatok za lepiivosť pri hĺbení jám ručným náradím v hornine tr. 3	m3	0,613	0,14	0,09	20,0
								<b>453,29</b>	
<b>Zakladanie</b>									
741			271573001	Násyp pod základové konštrukcie so zhutnením zo štrkopiesku fr.0-32 mm	m3	2,450	29,88	73,21	20,0
742			271573001sppl	Násyp pod základové konštrukcie so zhutnením zo štrkopiesku fr.0-32 mm -spevnené plochy	m3	0,600	29,88	17,93	20,0

# ROZPOČET

# STRABAG

**Stavba:** Vybudovanie zberného dvora a stojisk na separovaný zber komunálneho odpadu v meste Filakovo  
**Objekt:**  
**Časť:**  
**JKSO:**  
**Objednávateľ:** Mesto Filakovo  
**Zhotoviteľ:** STRABAG s.r.o.  
**Dátum:** 03.07.2014

P.Č.	TV	KCN	Kód položky	Popis	MJ	Množstvo celkom	Cena jednotková	Cena celkom	Sadzba DPH
1	2	3	4	5	6	7	8	9	10
743			273313611	Betón základových dosiek, prostý tr.C 16/20	m3	2,042	90,46	184,72	20,0
744			273313611sppl	Betón základových dosiek, prostý tr.C 16/20-spevnené plochy	m3	0,600	90,46	54,28	20,0
745			273362021	Výstuž základových dosiek zo zvár. sieť KARI	t	0,010	1 171,46	11,71	20,0
746			275313611	Betón základových pátiiek, prostý tr.C 16/20	m3	1,050	90,46	94,98	20,0
747			279351103	Debnenie základových múrov jednostranné zhotovenie-tradičné	m2	1,506	9,53	14,35	20,0
748			279351104	Debnenie základových múrov jednostranné odstránenie-tradičné	m2	1,506	1,40	2,11	20,0
<b>Práce a dodávky PSV</b>								<b>658,28</b>	
<b>Konštrukcie doplnkové kovové</b>								<b>616,80</b>	
749			767916210piv	Montáž plast. dosák z recykl. materiálu+spoj. mat.	m	9,000	11,11	99,99	20,0
750			6072624200pld	Doska plastová z rec. mat. 1500x130x30 mm	ks	46,000	5,83	268,18	20,0
751			767995103st	Montáž kovových stĺpov	kg	86,900	0,28	24,33	20,0
752			1333031000st	Tr. oceľová prierezu 60x60x3,50 mm	t	0,087	948,46	82,52	20,0
753			767995103zv	Montáž ostatných atypických kovových stavebných doplnkových konštrukcii - vzpery	kg	113,700	0,28	31,84	20,0
754			1333031000vz	Trubka oceľová prierezu 60x40x3,50 mm	t	0,115	948,46	109,07	20,0
755			998767101	Presun hmôt pre kovové stavebné doplnkové konštrukcie v objektoch výšky do 6 m	t	0,644	1,35	0,87	20,0
<b>Dokončovacie práce - nátery</b>								<b>41,48</b>	
756			783124520	Nátery oceľ.konstr. syntetické dvojnásobné 1x s emailovaním	m2	7,900	5,25	41,48	20,0
<b>SO - 02 Novovybudované stanovišťa typ B+spevn. plochy č. 26</b>								<b>1 174,63</b>	
<b>Práce a dodávky HSV</b>								<b>516,35</b>	
<b>Zemné práce</b>								<b>63,06</b>	
757			130001101	Príplatok k cenám za sťaženie výkopu pre všetky triedy	m3	5,313	2,79	14,82	20,0
758			130201001	Výkop jamy a ryhy v obmedzenom priestore hom. tr.3 ručne	m3	5,313	6,68	35,49	20,0
759			131211101	Hĺbenie jam v hornine tr.3 súdržných - ručným náradím	m3	0,613	6,98	4,28	20,0
760			131211101sppl	Hĺbenie jam v hornine tr.3 súdržných - ručným náradím-spevn. plochy	m3	1,200	6,98	8,38	20,0
761			131211119	Príplatok za lepiivosť pri hĺbení jam ručným náradím v hornine tr. 3	m3	0,613	0,14	0,09	20,0
<b>Zakladanie</b>								<b>453,29</b>	
762			271573001	Násyp pod základové konštrukcie so zhutnením zo štrkopiesku fr.0-32 mm	m3	2,450	29,88	73,21	20,0
763			271573001sppl	Násyp pod základové konštrukcie so zhutnením zo štrkopiesku fr.0-32 mm -spevnené plochy	m3	0,600	29,88	17,93	20,0
764			273313611	Betón základových dosiek, prostý tr.C 16/20	m3	2,042	90,46	184,72	20,0
765			273313611sppl	Betón základových dosiek, prostý tr.C 16/20-spevnené plochy	m3	0,600	90,46	54,28	20,0
766			273362021	Výstuž základových dosiek zo zvár. sieť KARI	t	0,010	1 171,46	11,71	20,0
767			275313611	Betón základových pátiiek, prostý tr.C 16/20	m3	1,050	90,46	94,98	20,0
768			279351103	Debnenie základových múrov jednostranné zhotovenie-tradičné	m2	1,506	9,53	14,35	20,0
769			279351104	Debnenie základových múrov jednostranné odstránenie-tradičné	m2	1,506	1,40	2,11	20,0
<b>Práce a dodávky PSV</b>								<b>658,28</b>	
<b>Konštrukcie doplnkové kovové</b>								<b>616,80</b>	
770			767916210piv	Montáž plast. dosák z recykl. materiálu+spoj. mat.	m	9,000	11,11	99,99	20,0
771			6072624200pld	Doska plastová z rec. mat. 1500x130x30 mm	ks	46,000	5,83	268,18	20,0
772			767995103st	Montáž kovových stĺpov	kg	86,900	0,28	24,33	20,0
773			1333031000st	Tr. oceľová prierezu 60x60x3,50 mm	t	0,087	948,46	82,52	20,0
774			767995103zv	Montáž ostatných atypických kovových stavebných doplnkových konštrukcii - vzpery	kg	113,700	0,28	31,84	20,0
775			1333031000vz	Trubka oceľová prierezu 60x40x3,50 mm	t	0,115	948,46	109,07	20,0
776			998767101	Presun hmôt pre kovové stavebné doplnkové konštrukcie v objektoch výšky do 6 m	t	0,644	1,35	0,87	20,0
<b>Dokončovacie práce - nátery</b>								<b>41,48</b>	
777			783124520	Nátery oceľ.konstr. syntetické dvojnásobné 1x s emailovaním	m2	7,900	5,25	41,48	20,0

vo Filakove, dňa 19.10.2015

Podpis a pečiatka

Podpísaný Ján OLŠIAK stavebný dozor stavby s názvom " Zefektívnenie separovaného zberu komunálneho odpadu na území mesta Filakovo ITMS kód projektu 24140110285 ", súhlasím s navrhovanou zmenou projektu, dotýkajúca sa spôsobu kotvenia oceľových stĺpov zberných stanovišť.

# ROZPOČET

# STRABAG

**Stavba:** Vybudovanie zberného dvora a stojísk na separovaný zber komunálneho odpadu v meste Fiľakovo  
**Objekt:**  
**Časť:**  
**JKSO:**  
**Objednávateľ:** Mesto Fiľakovo  
**Zhotoviteľ:** STRABAG s.r.o.  
**Dátum:** 03.07.2014

P.Č.	TV	KCN	Kód položky	Popis	MJ	Množstvo celkom	Cena jednotková	Cena celkom	Sadzba DPH
1	2	3	4	5	6	7	8	9	10

vo Fiľakove, dňa 19.10.2015

Podpis a pečiatka

**Zberný dvor** **459 237,29**  
**SO - 101 Skladovacia hala** **213 840,76**  
**Práce a dodávky HSV** **77 091,20**  
**Zemné práce** **10 261,71**

778			122201101	Odkopávka a prekopávka nezapažená v hornine 3,do 100 m3	m3	210,834	6,40	1 349,34	20,0
779			122201109	Priplatok k cenám za lepiivosť horniny	m3	210,834	1,09	229,81	20,0
780			162201101	Vodorovné premiestnenie výkopku z horniny 1-4 do 20m	m3	210,834	1,59	335,23	20,0
781			167101101	Nakladanie neuhnutého výkopku z hornín tr.1-4 do 100 m3	m3	210,834	7,67	1 617,10	20,0
782			171201201	Uloženie sypaniny na skládku do 100 m3	m3	210,834	1,01	212,94	20,0
783			171201201 - 1	Poplatok za skládku	t	337,334	19,32	6 517,29	20,0
<b>Zakladanie</b>								<b>17 254,60</b>	

784			211571102 - 1	Pieskové lôžko hr. 50mm "P1"	m3	23,426	31,63	740,96	20,0
785			270361411	Výstuž základových dosiek zo zváraných sietí	t	1,551	1 724,98	2 675,44	20,0
786			274315412 - 1	Vodostavebný betón VC 16/20 hr. 200mm "P1"	m3	93,704	118,03	11 059,88	20,0
787			564861111	Podklad zo štrkodriviny s rozprestrením a zhutnením,hr.po zhutnení 200 mm "P1"	m2	468,520	5,93	2 778,32	20,0
<b>Zvislé a kompletne konštrukcie</b>								<b>526,05</b>	

788			327231129	Murivo oporné z tehál pálených plných hr. 150mm "St1"	m3	2,136	246,28	526,05	20,0
<b>Vodorovné konštrukcie</b>								<b>1 114,66</b>	

789			417321313	Betón stužujúcich pásov a vencov železový tr. C 16/20	m3	2,258	127,28	287,40	20,0
790			417351115	Debnenie bočnic stužujúcich pásov a vencov vrátane vzpier zhotovenie	m2	30,075	9,42	283,31	20,0
791			417351116	Debnenie bočnic stužujúcich pásov a vencov vrátane vzpier odstránenie	m2	30,075	3,51	105,56	20,0
792			417361221	Výstuž stužujúcich pásov a vencov z betonárskej ocele 10216	t	0,045	1 559,05	70,16	20,0
793			417361721	Výstuž stužujúcich pásov a vencov z betonárskej ocele 10425	t	0,202	1 822,91	368,23	20,0
<b>Upravy povrchov, podlahy, osadenie</b>								<b>5 963,76</b>	

794			612462112	Vnútorná omietka stien štuková zo zmesi Terranova,vápenno-cementová	m2	152,810	5,51	841,98	20,0
795			622421131	Vonkajšia omietka stien vápenná alebo vápennocementová hladká v stupni zložitosti I až II	m2	180,450	12,34	2 226,75	20,0
796			622466141	Štierka vonkajších stien vyrovnávací BAUMIT,strojne miešaná,ručne nanášaná hr.3 mm	m2	180,450	9,41	1 698,03	20,0
797			625907111	Očistenie oceľových konštrukcií od usadenín, hrdze a starého náteru	m2	350,000	3,42	1 197,00	20,0
<b>Ostatné konštrukcie a práce-búranie</b>								<b>32 985,85</b>	

798			765323830	Demontáž z AZC vlnoviek do sute - odborná likvidácia, odvoz na skládku nebezpečného odpadu	m2	546,800	15,29	8 360,57	20,0
799			764352810	Demontáž žlabov pododkľapových polkruhových so sklonom do 30° rš 330 mm 0,0033t	m	90,000	0,90	81,00	20,0
800			764454803	Demontáž odpadových rúr kruhových, s priemerom 150 mm 0,00356t	m	20,000	1,07	21,40	20,0
801			941941031	Montáž lešenia ľahkého pracovného radového s podlahami šírky od 0,80 do 1,00 m a výšky do 10 m	m2	351,000	2,26	793,26	20,0
802			941941831	Demontáž lešenia ľahkého pracovného radového a s podlahami, šírky 0,80-1,00 m a výšky do 10m	m2	351,000	1,41	494,91	20,0
803			941955002	Lešenie ľahké pracovné pomocné, s výškou lešeňovej podlahy nad 1,20 do 1,90 m	m2	351,000	4,25	1 491,75	20,0
804			941955003	Lešenie ľahké pracovné pomocné, s výškou lešeňovej podlahy nad 1,90 do 2,50 m	m2	464,270	7,01	3 254,53	20,0
805			952901111	Vyčistenie budov pri výške podlaží do 4m	m2	464,270	4,35	2 019,57	20,0
806			961043111	Búranie základov z betónu prostého alebo preloženého kameňom -2,200 t	m3	46,852	90,84	4 256,04	20,0
807			962032231	Búranie muriva nadzákladového z tehál pálených, vápenopieskových,cementových na maltu -1,905 t	m3	2,136	25,81	55,13	20,0
808			979081111	Odvoz sutiny a vybúraných hmôt na skládku do 1 km	t	107,600	15,07	1 621,53	20,0
809			979081121	Odvoz sutiny a vybúraných hmôt na skládku za každý ďalší 1 km	t	1 076,000	0,53	570,28	20,0
810			979081125	Poplatok za skládku	t	107,600	38,63	4 156,59	20,0
811			979089011	Poplatok za likvidáciu azbestu	t	12,030	482,90	5 809,29	20,0
<b>Presun hmôt HSV</b>								<b>8 984,57</b>	

812			999281111	Presun hmôt pre opravy a údržbu objektov vrátane vonkajších plášťov výšky do 25 m	t	201,132	37,02	7 445,91	20,0
813			999281196	Priplatok za zväčšený presun nad vymedzenú najväčšiu dopravnú vzdialenosť do 5000 m	t	402,264	2,88	1 158,52	20,0



# ROZPOČET

# STRABAG

**Stavba:** Vybudovanie zberného dvora a stojísk na separovaný zber komunálneho odpadu v meste Filakovo  
**Objekt:**  
**Časť:**  
**JKSO:**  
**Objednávateľ:** Mesto Filakovo  
**Zhotoviteľ:** STRABAG s.r.o.  
**Dátum:** 03.07.2014

P.Č.	TV	KCN	Kód položky	Popis	MJ	Množstvo celkom	Cena jednotková	Cena celkom	Sadzba DPH
1	2	3	4	5	6	7	8	9	10
814			999281199	Príplatok za každých ďalších aj začatých 5000 m	t	201,132	1,89	380,14	20,0
<b>Práce a dodávky PSV</b>								<b>136 749,56</b>	
<b>Izolácie proti vode a vlhkosti</b>								<b>11 980,11</b>	
815			711461201	Izolácia proti tlakovej vode gumovou fóliou zosilnením spojov pásikom vodorovne	m2	511,000	2,41	1 231,51	20,0
816			2833000220	Hydroizolačná fólia "P1"	m2	587,650	10,88	6 393,63	20,0
817			711491171	Izolácia proti tlakovej vode z ochrannej textilie podkladnej vrstvy vodorovne	m2	1 022,000	1,74	1 778,28	20,0
818			6936651600	Geotextília netkaná polypropylénová - 2 vrstvy "P1"	m2	1 174,610	2,17	<b>2 548,90</b>	20,0
819			998711102	Presun hmôt pre izoláciu proti vode v objektoch výšky nad 6 do 12 m	t	0,808	34,39	27,79	20,0
<b>Izolácie tepelné</b>								<b>233,62</b>	
820			713111111	Montáž tepelnej izolácie rohožami,pásmi,dielcami,doskami stropov, vrchom - klad. voľne "S2"	m2	25,410	1,32	33,54	20,0
821			6314150050	Doska z minerálnej vlny hrúbky 100 mm "S2"	m2	26,681	7,39	197,17	20,0
822			998713102	Presun hmôt pre izolácie tepelné v objektoch výšky nad 6 m do 12 m	t	0,080	36,32	2,91	20,0
<b>Konštrukcie klampiarske</b>								<b>25 123,26</b>	
823			764311235 - 1	Montáž krytiny z pozink. PZ plechu hladké strech.sklon do 30° z tabúl	m2	545,105	25,44	13 867,47	20,0
824			1388007400	Tabuľová krytina z plechu hrúbka 0.5 mm včetně doplnkov a príslušenstva - komplet "S1,S2"	m2	572,360	9,34	5 345,84	20,0
825			764322220	Oplechovanie z pozinkovaného PZ plechu odkvapom na strechách s tvrdou krytinou rš 330 mm včetně doplnkov a príslušenstva - komplet	m	90,100	13,31	1 199,23	20,0
826			764352203	Zřaby z pozinkovaného PZ plechu pododkvapové polkruhové rš 330 mm včetně doplnkov a príslušenstva - komplet "D"	m	90,100	24,07	2 168,71	20,0
827			764454204	Odpadové rúry z pozinkovaného Pz plechu kruhové s priemerom 150 mm včetně doplnkov a príslušenstva - komplet "D"	m	72,100	31,44	2 266,82	20,0
828			998764102	Presun hmôt pre konštrukcie klampiarske v objektoch výšky nad 6 do 12 m	t	4,145	66,39	275,19	20,0
<b>Konštrukcie - krytiny tvrdé</b>								<b>174,79</b>	
829			765901101	Pokrytie strechy fóliou 110 GR/M2	m2	25,410	5,15	130,86	20,0
830			2832000100	Difúzne fólie paropriepustné - " S2"	m2	30,500	1,43	43,62	20,0
831			998765102	Presun hmôt pre tvrdé krytiny v objektoch výšky nad 6 do 12 m	t	0,008	38,71	0,31	20,0
<b>Konštrukcie doplnkové kovové</b>								<b>88 185,11</b>	
832			641941312	Osadenie oceľového okenného rámu plochy 1-4m2 "St4"	ks	6,000	21,23	127,38	20,0
833			1458437500 - 1	Oceľový rám z JAKL profilov 2000x1000mm "St4"	t	0,173	6 989,85	1 209,24	20,0
834			641941412	Osadenie oceľového okenného rámu plochy do 10m2 "St4"	ks	14,000	29,60	414,40	20,0
835			1458437500 - 2	Oceľový rám z JAKL profilov 2000x3000mm "St4"	t	0,673	7 110,90	4 785,64	20,0
836			641941414	Osadenie oceľového okenného rámu nad 10m2 "St4"	ks	3,000	63,00	189,00	20,0
837			1458437500-3	Oceľový rám z JAKL profilov 3500x3400mm "St4"	t	0,199	6 781,24	1 349,47	20,0
838			767991911	Ostatné opravy samostatným zváraním	m	9,200	9,69	89,15	20,0
839			763793111	Montáž ostatných dielcov oceľov. spojovacích prostriedkov kotevných želez,príložiek, pátiak,tiahel	ks	160,000	1,52	243,20	20,0
840			4249519400 - 1	Platnička oceľová P10 250x250mm + 4x M12 dl.150 mm	ks	32,000	71,60	2 291,20	20,0
841			767122112	Montáž stien a priečok s výplňou z drôtovej siete spojených zváraním "St4"	m2	132,000	13,06	1 723,92	20,0
842			3139040100 - 1	Sieť zváraná 6/150x6/150 mm - výplň rámu "St4"	kg	437,052	3,78	1 652,06	20,0
843			767991911	Ostatné opravy samostatným zváraním	m	221,000	9,69	2 141,49	20,0
844			767131111	Montáž stien a priečok z plechu spojených skrutkovaním	m2	57,250	19,77	1 131,83	20,0
845			1388002800 - 1	Delica stena z trapezových plechov , hr. plechu 0,75mm +kotviaci a tesniaci materiál - komplet"St3,St6"	m2	57,250	26,12	1 495,37	20,0
846			767131111 - 1	Montáž stien a priečok z plechu spojených skrutkovaním - vonkajší obklad trapezový plech	m2	203,500	19,77	4 023,20	20,0
847			1388002800 - 2	Obvodová samonosná stena z trapezových plechov hr. plechu 0,75mm +kotviaci a tesniaci materiál , doplnky - komplet "St5"	m2	213,833	13,33	2 850,39	20,0
848			767131111 -4	Montáž stien a priečok z plechu - sendvičový panel "St2,St6"	m2	119,842	19,77	2 369,28	20,0
849			1388002800 - 3	Sendvičový panel s výplňou z PUR peny hr. 60 mm, +kotviaci a tesniaci materiál "St2"	m2	73,180	60,78	4 447,88	20,0
850			1388002800 - 4	Delica protipožiarňa stena EI-15 - sendvičový panel s výplňou z výplňou z minerálnej vlny, +kotviaci a tesniaci materiál "St6"	m2	46,662	77,26	3 605,11	20,0
851			767584702	Montáž podhľadov ostatných z tvarovaných plechov, pripevnených skrutkovaním	m2	25,410	10,44	265,28	20,0
852			1388002800	Plech PE 25 hrúbka 0.75mm	m2	25,410	12,62	320,67	20,0
853			767585102	Montáž doplnkov podhľadov,pomoc. konštr. z tenkostenných alebo valcovaných profilov skrutkovaním	m	30,500	4,86	148,23	20,0
854			1542154000 - 1	Profil tvaru Z na kotvenie podhľadu "S2"	m	30,485	110,75	3 376,21	20,0
855			767657220	Montáž vrat zdvihacích, osadzovaných do oceľovej zárubne z dielov, s plochou 6-9 m2	ks	1,000	233,78	233,78	20,0
856			5534460100 - 1	Automatická sekcionálna brána 2000x3000 mm s elektrickým otváraním	ks	1,000	3 348,12	3 348,12	20,0
857			767995105 - 1	Montáž oceľových nosníkov I 160	kg	2 597,600	1,61	4 182,14	20,0
858			1338053000-1	Týč oceľová tvaru I 11373 16 mm	t	2,600	6 113,60	15 895,36	20,0
859			767995105 - 2	Montáž oceľových nosníkov U 120	kg	3 086,700	1,61	4 969,59	20,0
860			1338434000-1	Týč oceľová tvaru U 120	t	3,086	6 120,81	18 888,82	20,0
861			998767102	Presun hmôt pre kovové stavebné doplnkové konštrukcie v objektoch výšky nad 6 do 12 m	t	8,891	46,98	417,70	20,0
<b>Podlahy syntetické</b>								<b>4 261,66</b>	
862			777615217-1	Nátery protiprašný "P1"	m2	489,520	8,68	4 249,03	20,0
863			998777102	Presun hmôt pre podlahy syntetické v objektoch výšky nad 6 do 12 m	t	0,538	23,47	12,63	20,0
<b>Dokončovacie práce - nátery</b>								<b>6 260,76</b>	
864			783222100	Nátery kov.stav.doplnk.konštr. syntetické farby šedej na vzduchu schnúce dvojnásobné	m2	350,000	5,26	1 841,00	20,0
865			783222100 - 1	Nátery kov.stav.doplnk.konštr. syntetické farby šedej na vzduchu schnúce dvojnásobné - nové konštr.	m2	240,000	5,26	1 262,40	20,0
866			783222100 - 2	Nátery kov.stav.doplnk.konštr. syntetické farby šedej na vzduchu schnúce dvojnásobné - sieťovina na fasáde	m2	132,000	5,26	694,32	20,0

# ROZPOČET

# STRABAG

**Stavba:** Vybudovanie zberného dvora a stojísk na separovaný zber komunálneho odpadu v meste Filakovo  
**Objekt:**  
**Časť:**  
**JKSO:**  
**Objednávateľ:** Mesto Filakovo  
**Zhotoviteľ:** STRABAG s.r.o.  
**Dátum:** 03.07.2014

P.Č.	TV	KCN	Kód položky	Popis	MJ	Množstvo celkom	Cena jednotková	Cena celkom	Sadzba DPH
1	2	3	4	5	6	7	8	9	10
867			783226100	Nátery kov.stav.doplňk.konštr. syntetické farby šedej na vzduchu schnúce základný	m2	350,000	2,78	973,00	20,0
868			783226100 - 1	Nátery kov.stav.doplňk.konštr. syntetické farby šedej na vzduchu schnúce základný - nové konštr.	m2	240,000	2,78	667,20	20,0
869			783226100 - 2	Nátery kov.stav.doplňk.konštr. syntetické farby šedej na vzduchu schnúce základný - sieťovina na fasáde	m2	132,000	2,78	366,96	20,0
870			783522000	Nátery klamp. konštr. syntet. farby šedej na vzduchu schnúce dvojnás. so zákl. náterom reakt. farbou	m2	87,000	5,24	455,88	20,0
<b>Dokončovacie práce - maľby</b>								<b>530,25</b>	
871			784413301	Penetračný náter	m2	152,810	1,53	233,80	20,0
872			784452271	Maľby z maliarskych zmesí tekutých, jednofarebné dvojnás. výšky do 3,80 m	m2	152,810	1,94	296,45	20,0
<b>SO - 103 Vrátnica - kontajner</b>								<b>6 843,57</b>	
<b>Práce a dodávky HSV</b>								<b>6 843,57</b>	
<b>Zvislé a kompletne konštrukcie</b>								<b>6 843,56</b>	
873			342901111 - 1	Osadenie kontajnera	kus	1,000	95,93	95,93	20,0
874			5531411000 - 1	20' kancelársky kontajner - Rozmery: d=6055mm, š=2435mm, v=2591mm + doprava	kus	1,000	6 747,63	6 747,63	20,0
<b>Presun hmôt HSV</b>								<b>0,01</b>	
875			998014201	Presun hmôt pre objekt z mobilných buniek, prípl. za zväčšený presun na vzdialenosť do 500 m	t	0,501	0,01	0,01	20,0
<b>SO - 104 Sociálne zariadenia - kontajner</b>								<b>3 889,78</b>	
<b>Práce a dodávky HSV</b>								<b>3 889,78</b>	
<b>Rúrové vedenie</b>								<b>3 889,78</b>	
876			893822001	Osadenie prenosnej WC kabíny	ks	2,000	47,97	95,94	20,0
877			6423463900 - 1	Mobilné toalety + dopravné náklady	ks	2,000	1 896,92	3 793,84	20,0
<b>Presun hmôt HSV</b>								<b>0,00</b>	
878			998014201	Presun hmôt pre objekt z mobilných buniek, prípl. za zväčšený presun na vzdialenosť do 500 m	t	0,240	0,01	0,00	20,0
<b>SO - 105 Spevnené plochy</b>								<b>192 694,10</b>	
<b>Práce a dodávky HSV</b>								<b>188 433,28</b>	
<b>Zemné práce</b>								<b>8 983,75</b>	
879			122201101	Odkopávka a prekopávka nezapažená v hornine 3,do 100 m3	m3	881,575	3,34	2 944,46	20,0
880			122201109	Príplatok k cenám za lepiivosť horniny	m3	881,575	0,01	8,82	20,0
881			162701105	Vodorovné premiestnenie výkopku tr.1-4 do 10000 m	m3	881,575	3,47	3 059,07	20,0
882			167101100	Nakladanie výkopku tr.1-4 ručne	m3	881,575	0,88	775,79	20,0
883			171201201	Uloženie sypaniny na skládku do 100 m3	m3	881,575	0,66	581,84	20,0
884			171201201 - 1	Poplatok za skládku	t	1 410,520	1,00	1 410,52	20,0
885			460010023 - 1	Vytýčenie priestorovej polohy spevnenej plochy	hod	5,000	40,65	203,25	20,0
<b>Zakladanie</b>								<b>21 096,64</b>	
886			271571111	Vankúše zhutnené pod základy zo štrkopiesku	m3	528,945	33,27	17 598,00	20,0
887			273313611	Betón základových dosiek, prostý tr.C 16/20	m3	31,030	86,28	2 677,27	20,0
888			273351217	Debnenie základových dosiek, zhotovenie-tradičné	m2	12,400	13,59	168,52	20,0
889			273351218	Debnenie základových dosiek, odstránenie-tradičné	m2	12,400	4,09	50,72	20,0
890			273362021	Výstuž základových dosiek do zvr. sieť KARI	t	0,514	1 171,46	602,13	20,0
<b>Komunikácie</b>								<b>156 523,06</b>	
891			564871111 - 1	Podklad zo štrkoviny s rozprestrením a zhutnením, hr.po zhutnení 300 mm "P3"	m2	1 763,150	9,98	17 596,24	20,0
892			584121111	Osadenie cestných panelov zo železového betónu, so zhotovením podkladu z kam. ťaženého do hr.40 mm	m2	1 608,000	5,65	9 085,20	20,0
893			5938123100	Cestný panel dl.3000xš.2000xhr.200mm	ks	268,000	483,17	129 489,56	20,0
894			599441111	Vyplnenie škár medzi cestnými panelmi akekoľvek hrúbky kamenivom ťaženým	m	1 214,000	0,29	352,06	20,0
<b>Ostatné konštrukcie a práce-búranie</b>								<b>1 765,66</b>	
895			938909311	Odstránenie blata, prachu alebo hlineného nánosu, z povrchu podkladu alebo krytu bet. alebo asfalt. - z cestných panelov	m2	1 608,000	0,12	192,96	20,0
896			938909611	Odstránenie nánosu na krajinách priem. hr.do 100mm - 3x	m2	900,000	0,81	729,00	20,0
897			979081111	Odvoz sutiny a vybúraných hmôt na skládku do 1 km	t	113,400	1,94	220,00	20,0
898			979081121	Odvoz sutiny a vybúraných hmôt na skládku za každý ďalší 1 km	t	2 041,200	0,25	510,30	20,0
899			979081125	Poplatok za skládku	t	113,400	1,00	113,40	20,0
<b>Presun hmôt HSV</b>								<b>64,17</b>	
900			998226011	Presun hmôt pre komunikácie a letiská s krytom montovaným z cest. panelov zo železového betónu	t	2 139,212	0,01	21,39	20,0
901			998226094	Príplatok k cene za zväčšený presun nad vymedzenú najväčšiu dopravnú vzdialenosť do 5000 m	t	2 139,212	0,01	21,39	20,0
902			998226095	Príplatok za každých ďalších 5000 m nad 5000 m	t	2 139,212	0,01	21,39	20,0
<b>Práce a dodávky PSV</b>								<b>4 260,82</b>	
<b>Podlahy z dlaždíc</b>								<b>4 260,82</b>	
903			916161111	Osadenie cestnej obruby z veľkých kociek s bočnou oporou z bet. tr. C 12/15 do lôžka z betónu	m	326,000	8,89	2 898,14	20,0
904			5922924900 - 1	Cestný obrubník so skosením ( 1000x150x250mm), spotreba 1 kus/m	ks	326,000	4,18	1 362,68	20,0
<b>SO - 106 Prípojka NN</b>								<b>2 984,24</b>	
<b>Práce a dodávky M</b>								<b>2 984,24</b>	
<b>Elektromontáže</b>								<b>1 908,26</b>	
905			210100003	Ukončenie vodičov v rozvádzač. vč. zapojenia a vodičovej koncovky do 16 mm2	ks	8,000	2,44	19,52	20,0
906			3452106500	G-Káblové oko CU 16x 6 KU-V	ks	8,000	1,49	11,92	20,0
907			210100252	Ukončenie celoplastových káblov zmašť. záklpkou alebo páskou do 4 x 25 mm2	ks	8,000	1,63	13,04	20,0



# ROZPOČET

# STRABAG

**Stavba:** Vybudovanie zberného dvora a stojísk na separovaný zber komunálneho odpadu v meste Filakovo  
**Objekt:**  
**Časť:**  
**JKSO:**  
**Objednávateľ:** Mesto Filakovo  
**Zhotoviteľ:** STRABAG s.r.o.  
**Dátum:** 03.07.2014

P.Č.	TV	KCN	Kód položky	Popis	MJ	Množstvo celkom	Cena jednotková	Cena celkom	Sadzba DPH
1	2	3	4	5	6	7	8	9	10
908			2830165500	Zmršťovacia káblová koncovka 4 x 6 - 4 x 25 mm2 typ: VE3512	ks	8,000	1,76	14,08	20,0
909			210120103	Poistkový náboj vč.montáže nožový náboj PC	kus	21,000	1,63	34,23	20,0
910			210191502	Poistková skriňa káblová, osadenie bez murárskych prác a zapojenie vodičov,SPP2	kus	1,000	34,96	34,96	20,0
911			3581535200	Poistková patróna PNO 50A GG	ks	3,000	1,15	3,45	20,0
912			3581534900	Poistková patróna PNO 35A gG	ks	3,000	0,88	2,64	20,0
913			3581534600	Poistková patróna PNO 20A gG	ks	3,000	0,75	2,25	20,0
914			357032890	Skrina SPP2	ks	2,000	78,59	157,18	20,0
915			210220021	Uzemňovacie vedenie v zemi včít. svoriek,prepojenia, izolácie spojov FeZn do 120 mm2	m	73,000	1,02	74,46	20,0
916			354040270	HR-Pasovina 30/4	kg	71,000	1,73	122,83	20,0
917			354040650	HR-Svorka SR 02	ks	12,000	1,08	12,96	20,0
918			3540406700	HR-Svorka SR 03	ks	2,000	1,14	2,28	20,0
919			210810013	Silový kábel 750 - 1000 V /mm2/ voľne uložený CYKY-CYKYm 750 V 4x10	m	28,000	1,02	28,56	20,0
920			3410108000	Kábel silový medený CYKY 4Bx10	m	28,000	4,61	129,08	20,0
921			210810014	Silový kábel 750 - 1000 V /mm2/ voľne uložený CYKY-CYKYm 750 V 4x16	m	49,000	1,02	49,98	20,0
922			3410108100	Kábel silový medený CYKY 4Bx16	m	49,000	6,10	298,90	20,0
923			3410104300	Kábel silový medený CYKY 3Ax01,5	m	48,000	0,61	29,28	20,0
924			3410108100	Kábel silový medený CYKY 4Bx16	m	11,000	6,50	71,50	20,0
925			3410109800	Kábel silový medený CYKY 5Cx16	m	38,000	7,45	283,10	20,0
926			3410109700	Kábel silový medený CYKY 5Cx10	m	29,000	6,91	200,39	20,0
927			210950204	Príplatok na zaťahovanie káblov, váha kábla do 6 kg	m	73,000	2,71	197,83	20,0
928			HZS-001	Revízie	hod	8,000	14,23	113,84	20,0
929			M21-MV	Murárske výpomoci	%	0,000	0,00	0,00	20,0
930			M21-PM	Podružný materiál	%	0,000	0,00	0,00	20,0
931			M21-PPV	Podiel pridružených výkonov	%	0,000	0,00	0,00	20,0
<b>Zemné práce pri extr.mont.prácach</b>								<b>1 075,98</b>	
932			460010011	Vytýčenie trasy vonkajšieho silového vedenia,v prehľadnom teréne vedenie NN (tiež v obci)	km	0,073	406,48	29,67	20,0
933			460080001	Základ z prostého betónu s dopravou zmesi a betonážou do prírodnej zeminy bez debnenia	m3	0,500	168,62	84,31	20,0
934			460200163	Hĺbenie kábovej ryhy 35 cm širokej a 80 cm hlbokoj, v zemine triedy 3	m	73,000	4,20	306,60	20,0
935			460420201	Rekonštr. káblového lôžka z preosiatej zeminy so zakrytím tehliami v smere kábla šírka 35 cm	m	73,000	1,63	118,99	20,0
936			460490012	Rozvinutie a uloženie výstražnej fólie z PVC do ryhy,šírka 33 cm	m	73,000	0,38	27,74	20,0
937			283000200	Fólia červená v m	m	73,000	0,27	19,71	20,0
938			460510022	Uplné zriadenie a osadenie káblového priestupu z PVC rúr svetlosti do 15,0 cm bez zemných prác	m	8,000	1,90	15,20	20,0
939			286111370	PVC-U rúry odpadové hrdlované 140x2,8x 200	kus	8,000	3,79	30,32	20,0
940			460560163	Ručný zásyp nezap. kábovej ryhy bez zhutn. zeminy, 35 cm širokej, 80 cm hlbokoj v zemine tr. 3	m	73,000	1,49	108,77	20,0
941			M46-PPV	Podiel pridružených výkonov	%	0,000	0,00	0,00	20,0
942			3570115200	Rozvádzač elektromerový s HDO	ks	1,000	334,67	334,67	20,0
<b>SO - 107 Vnútroareálové rozvody NN</b>								<b>7 363,62</b>	
<b>Práce a dodávky M</b>								<b>7 363,62</b>	
<b>Elektromontáže</b>								<b>7 363,62</b>	
943			3570168700	Rozvádzač RP	ks	1,000	1 111,06	1 111,06	20,0
944			210040702	Drážka pre rúrku alebo kábel do D 48 mm s vysekaním,zamurovaním a začistením	m	12,000	5,15	61,80	20,0
945			3451100200	I-Prichytka CL 25 šedá	ks	155,000	0,30	46,50	20,0
946			210100001	Ukončenie vodičov v rozvádzač. vč. zapojenia a vodičovej koncovky do 2,5 mm2	ks	36,000	0,95	34,20	20,0
947			3450208300	Spínač 4FN 57575.10 č.6	ks	2,000	3,93	7,86	20,0
948			210100003	Ukončenie vodičov v rozvádzač. vč. zapojenia a vodičovej koncovky do 16 mm2	ks	16,000	2,44	39,04	20,0
949			3410106400	Káble silové s medeným jadrom CYKY-3 Jx01,5	m	257,000	0,64	164,48	20,0
950			210110003	Spínač nástenný pre prostredie obýčajné alebo vlhké vč. zapojenia sériový prepínač-radenie 5	ks	5,000	2,71	13,55	20,0
951			3450201140	Šporáková prípojka 3425A-0344 B biela	ks	2,000	18,70	37,40	20,0
952			210110004	Spínač nástenný pre prostredie obýčajné alebo vlhké vč. zapojenia striedavý prep. -radenie 6	ks	2,000	2,71	5,42	20,0
953			3450208200	Spínač 4FN 57574.50 č.5B	ks	5,000	4,34	21,70	20,0
954			210110081	Sporáková prípojka typ 39563 - 13C, nástenná vč. ltejivky	ks	2,000	7,05	14,10	20,0
955			3480512100	Svietidlo 500W so senzorom	ks	2,000	17,34	34,68	20,0
956			210290365	Náhrada častí vedenia chránených vodičov závesná prichytka	ks	155,000	1,29	199,95	20,0
957			3450715200	Rúrka FXP 25	m	419,000	0,92	385,48	20,0
958			210800546	Vodič NN a VN pevne uložený CY 4	m	11,000	0,95	10,45	20,0
959			3450206020	Krabica odbočná 3937-03433 B1 110 mm	ks	7,000	2,44	17,08	20,0
960			210800547	Vodič NN a VN pevne uložený CY 6	m	17,000	0,92	15,64	20,0
961			3410405300	Vodič medený CY 16 žltozelený	m	4,000	1,63	6,52	20,0
962			210800549	Vodič NN a VN pevne uložený CY 16	m	4,000	0,95	3,80	20,0
963			3410402700	Vodič medený CY 04 žltozelený	m	11,000	0,61	6,71	20,0
964			210810045	Silový kábel 750 - 1000 V /mm2/ pevne uložený CYKY-CYKYm 750 V 3x1.5	m	257,000	2,57	660,49	20,0
965			3410109400	Káble silové s medeným jadrom CYKY-J 5x4	m	180,000	3,50	630,00	20,0
966			210810053	Silový kábel 750 - 1000 V /mm2/ pevne uložený CYKY-CYKYm 750 V 4x10	m	8,000	0,95	7,60	20,0
967			3410108000	Káble silové s medeným jadrom CYKY-J 4x10	m	8,000	4,84	38,72	20,0
968			210810057	Silový kábel 750 - 1000 V /mm2/ pevne uložený CYKY-CYKYm 750 V 5x4	m	180,000	0,95	171,00	20,0
969			3410106600	Káble silové s medeným jadrom CYKY-3 Jx0,25	m	8,000	0,92	7,36	20,0
970			3410104300	Káble silové s medeným jadrom CYKY-O 3x1,5	m	14,000	0,61	8,54	20,0
971			3410403400	Vodič medený CY 06 žltozelený	m	17,000	0,92	15,64	20,0

# ROZPOČET

# STRABAG

**Stavba:** Vybudovanie zberného dvora a stojisk na separovaný zber komunálneho odpadu v meste Filakovo  
**Objekt:**  
**Časť:**  
**JKSO:**  
**Objednávateľ:** Mesto Filakovo  
**Zhotoviteľ:** STRABAG s.r.o.  
**Dátum:** 03.07.2014

P.Č.	TV	KCN	Kód položky	Popis	MJ	Množstvo celkom	Cena jednotková	Cena celkom	Sadzba DPH
1	2	3	4	5	6	7	8	9	10
972			210950204	Priplatok na zaťahovanie káblov, váha kábla do 6 kg	m	419,000	3,66	1 533,54	20,0
973			211200101	Svietidlo 500W so senzorom	ks	2,000	17,34	34,68	20,0
974			3480255400	Svietidlo TMT LUX 8W 3 hod.	ks	5,000	29,81	149,05	20,0
975			211200101	Núdzové orientačné svietidlo TMT LUX	ks	5,000	6,50	32,50	20,0
976			3480320400	Svietidlo INTRA 4920L 2x36W	ks	6,000	37,94	227,64	20,0
977			211200101	Svietidlo INTRA 2x36W	ks	6,000	6,50	39,00	20,0
978			3480020660	Svietidlo OSRAM LUMILUX ECOLINE F/P58W weiss	ks	15,000	37,94	569,10	20,0
979			211200101	Svietidlo BELL PC1	ks	15,000	6,50	97,50	20,0
980			3570233200	Rozvodnica MI-77313 63 A IP44 pre vonk.prostr.5 pol.zás.+prud.chranič.	ks	5,000	111,11	555,55	20,0
981			3450913000	Krabica KT-250	ks	1,000	3,79	3,79	20,0
982			3450913000	Krabica KO-125	ks	1,000	2,98	2,98	20,0
983			HZS-001	Revízie	hod	24,000	14,23	341,52	20,0
984			M21-PM	Podružný materiál	%	0,000	0,00	0,00	20,0
985			M21-PPV	Podiel pridružených výkonov	%	0,000	0,00	0,00	20,0

**SO - 108 Bleskozvod** 2 330,97  
**Práce a dodávky M** 2 330,97  
**Elektromontáže** 2 330,97

986			354040270	HR-Pasovina 30/4	kg	148,000	1,63	241,24	20,0
987			210010313	Škatuľa odbočná s viečkom, bez zapojenia (KO 125) štvorcová	kus	2,000	0,68	1,36	20,0
988			3450913000	Krabica KO-125	ks	2,000	2,98	5,96	20,0
989			210220010	Náter zemniaceho pásu do 120 mm2(1x náter včít.svo riek a vyznač.žit.pruhov)	m	30,000	1,22	36,60	20,0
990			2462740600	Chemicko odolná náterová hmota SIKAGARD 64N	kg	0,357	5,56	1,98	20,0
991			2464203000	Riedidlo do olejovo-syntetickej farby S 6006	kg	0,179	2,98	0,53	20,0
992			210220021	Uzemňovacie vedenie v zemi včít. svoriek, prepojenia, izolácie spojov FeZn do 120 mm2	m	215,600	1,02	219,91	20,0
993			156152250	Drôt pozinkovaný mäkký 11343 d8.00mm	kg	160,000	0,95	152,00	20,0
994			1561523500	Drôt tahaný nepatentovaný z neušľachtilých ocelí pozinkovaný mäkký ozn. STN 11 343 (EN S195T) D 10,00mm	kg	39,600	1,08	42,77	20,0
995			210220111	Zvodový vodič bez podpier FeZn do D 10 mm, A1 D 10 mm Cu D 8 mm	m	251,000	1,02	256,02	20,0
996			354040650	HR-Svorka SR 02	ks	40,000	1,08	43,20	20,0
997			354040830	HR-Svorka SZ	ks	12,000	1,06	12,72	20,0
998			354040610	HR-Svorka SK	ks	20,000	1,17	23,40	20,0
999			354040620	HR-Svorka SO	ks	12,000	1,19	14,28	20,0
1000			3540406300	HR-Svorka SP 1	ks	24,000	1,04	24,96	20,0
1001			210220301	Bleskozvodová svorka do 2 skrutiek (SS, SR 03)	ks	173,000	1,08	186,84	20,0
1002			3540402400	HR-Ochranný uholník OU 1,7 m	ks	12,000	8,40	100,80	20,0
1003			210220302	Bleskozvodová svorka nad 2 skrutky (ST, SJ, SK, SZ, SR 01, 02)	kus	84,000	1,22	102,48	20,0
1004			3540408100	HR-Svorka SU univerzálna	ks	93,000	1,11	103,23	20,0
1005			3540406700	HR-Svorka SR 03	ks	80,000	1,14	91,20	20,0
1006			210220372	Ochranný uholník alebo rúrka s držiak. do steny	ks	12,000	6,50	78,00	20,0
1007			3540404200	HR-Podpera PV 16	ks	177,000	1,63	288,51	20,0
1008			3540404500	HR-Podpera PV 21	ks	20,000	1,63	32,60	20,0
1009			3540200900	HR-Držiak DOU	ks	24,000	1,76	42,24	20,0
1010			3540404900	HR-Podpera PV 24	ks	20,000	1,73	34,60	20,0
1011			3540404800	HR-Podpera PV 23	ks	24,000	1,73	41,52	20,0
1012			210220401	Označenie zvodov šítkami smaltované, z umelej hmot	kus	12,000	0,54	6,48	20,0
1013			548951100	Štítok smaltovaný do 5 písmen 10x15 mm	kus	12,000	0,27	3,24	20,0
1014			HZS-001	Revízie	hod	10,000	14,23	142,30	20,0
1015			M21-MV	Murárske výpomoci	%	0,000	0,00	0,00	20,0
1016			M21-PM	Podružný materiál	%	0,000	0,00	0,00	20,0
1017			M21-PPV	Podiel pridružených výkonov	%	0,000	0,00	0,00	20,0

**SO - 109 Oplotenie** 10 529,60  
**Práce a dodávky HSV** 6 415,14  
**Zemné práce** 383,35

1018			131201101	Výkop nezapaženej jamy v hornine 3, do 100 m3	m3	16,800	6,68	112,22	20,0
1019			131201109	Priplatok za lepivosť horniny 3	m3	16,800	0,01	0,17	20,0
1020			162201101	Vodorovné premiestnenie výkopku z horniny 1-4 do 20m	m3	16,800	2,71	45,53	20,0
1021			171201201	Uloženie sypaniny na skládku do 100 m3	m3	16,800	0,66	11,09	20,0
1022			171203111	Uloženie a hrubé rozhrnutie výkopku bez ztuhnutia v rovine alebo na svahu do 1:5	m3	16,800	0,66	11,09	20,0
1023			460010023 - 1	Výtyčenie priestorovej polohy stavby	hod	5,000	40,65	203,25	20,0

**Zakladanie** 1 365,06

1024			271571111 -1	Vankúše ztuhnuté pod základy zo štrkopiesku - pod päty	m3	3,360	44,43	149,28	20,0
1025			275313611	Betón základových pátiiek, prostý tr.C 16/20	m3	13,440	90,46	1 215,78	20,0

**Zvislé a kompletne konštrukcie** 3 503,93

1026			338171122	Osadenie stĺpika oceľového plotového do výšky 2,60m	ks	140,000	5,58	781,20	20,0
1027			1413081100	Rúrka bezšvíková 11353.0 D 102 hrúbka 3,6 mm	m	396,900	6,86	2 722,73	20,0

**Ostatné konštrukcie a práce-búranie** 1 162,27

1028			966067111	Rozobratie plotov výšky do 250 cm, tyč., latk., doskových, z drôt. pletiva alebo z plechu -0,010t	m	345,000	3,17	1 093,65	20,0
1029			979081111	Odvoz sutiny a vybúraných hmôt na skládku do 1 km	t	3,450	0,25	0,86	20,0
1030			979081121	Odvoz sutiny a vybúraných hmôt na skládku za každý ďalší 1 km	t	62,100	0,25	15,53	20,0
1031			979081125	Poplatok za skládku	t	3,450	1,00	3,45	20,0
1032			979082111	Vnútroštavenisková doprava sutiny a vybúraných hmôt do 10 m	t	3,450	14,14	48,78	20,0

**Presun hmôt HSV** 0,53

1033			998151111	Presun hmôt pre obj.8152,8153,8159,zvislá nosná konštr.z tehál,tváric.blokov výšky do 10 m	t	53,208	0,01	0,53	20,0
------	--	--	-----------	--	---	--------	------	------	------

# ROZPOČET

# STRABAG

**Stavba:** Vybudovanie zberného dvora a stojisk na separovaný zber komunálneho odpadu v meste Filakovo  
**Objekt:**  
**Časť:**  
**JKSO:**  
**Objednávateľ:** Mesto Filakovo  
**Zhotoviteľ:** STRABAG s.r.o.  
**Dátum:** 03.07.2014

P.Č.	TV	KCN	Kód položky	Popis	MJ	Množstvo celkom	Cena jednotková	Cena celkom	Sadzba DPH
1	2	3	4	5	6	7	8	9	10
<b>Práce a dodávky PSV</b>								<b>4 114,46</b>	
<b>Konštrukcie doplnkové kovové</b>								<b>3 005,18</b>	
1034			767911130	Montáž oplotenia strojového pletiva, s výškou do 1,6 do 2,0 m	m	345,000	2,09	721,05	20,0
1035			3133102300	Pletivo poplastované na pozinkovanej oceli; veľkosť oka/priemer drôtu/výška r./dĺžka 50/2,20/2,00/25	ks	13,800	113,33	1 563,95	20,0
1036			767920250	Montáž vrát a vrátok k oploteniu osadzovaných na stĺpiky ocele, s plochou jednotl. nad 8 do 10 m2	ks	1,000	41,87	41,87	20,0
1037			5534492900 - 1	Brána oceľová dvojkriдловá z Jaki profilov - 5000x2000 mm	ks	1,000	677,47	677,47	20,0
1038			998767101	Presun hmôt pre kovové stavebné doplnkové konštrukcie v objektoch výšky do 6 m	t	0,624	1,35	0,84	20,0
<b>Dokončovacie práce - nátery</b>								<b>1 109,28</b>	
1039			783225100	Nátery kov.stav.doplňk.konstr. syntetické farby šedej na vzduchu schnúce dvojnás. 1x s emailov.	m2	108,646	5,25	570,39	20,0
1040			783226100	Nátery kov.stav.doplňk.konstr. syntetické farby šedej na vzduchu schnúce základný	m2	108,646	2,97	322,68	20,0
1041			783229112	Nátery kov.stav.doplňk.konstr. syntetické farby Príplatok farba modrá,zelená, červená za farbu 1x	m2	108,646	1,99	216,21	20,0
<b>SO - 110 Terénne a sadové úpravy</b>								<b>7 202,03</b>	
<b>Práce a dodávky HSV</b>								<b>7 202,03</b>	
<b>Zemné práce</b>								<b>7 202,01</b>	
1042			111203202	Odstránenie krovin a stromov do 100 mm, pri akomkoľvek sklone terénu, pri ploche nad 1 000 m2	m2	2 427,250	0,80	1 941,80	20,0
1043			162301500	Vodorovné premiestnenie vyklčovaných krovin do priemeru kmeňa 100 mm na vzdialenosť 3000 m	m2	2 427,250	0,27	655,36	20,0
1044			162301509	Príplatok za každých ďalších 1000 m premiest.vyklčovaných krovin po spevnenej ceste	m2	2 427,250	0,27	655,36	20,0
1045			182303111	Doplnenie ornice hrúbky do 50 mm, v rovine alebo na svahu do 1:5	m2	2 427,250	0,35	849,54	20,0
1046			183402111	Rozrušenie pôdy na hĺbku nad 50 do 150 mm v rovine alebo na svahu do 1:5	m2	2 427,250	0,35	849,54	20,0
1047			183403153	Obrobenie pôdy hrabaním v rovine alebo na svahu do 1:5	m2	2 427,250	0,18	436,91	20,0
1048			183403161	Obrobenie pôdy valcovaním v rovine alebo na svahu do 1:5	m2	2 427,250	0,12	291,27	20,0
1049			183405211	Výsev trávniku hydroosevom na omicu "P2"	m2	2 427,250	0,28	679,63	20,0
1050			0057211300	Trávové semeno - výber	kg	97,090	6,77	657,30	20,0
1051			185851111	Dovoz vody pre zálievku rastlín na vzdialenosť do 6000 m	m3	10,000	18,53	185,30	20,0
<b>Presun hmôt HSV</b>								<b>0,02</b>	
1052			998231311	Presun hmôt pre sadovnícke a krajinárske úpravy do 5000 m vodorovne bez zvislého presunu	t	1,651	0,01	0,02	20,0
<b>SO - 111 Požiarna podzemná nádrž</b>								<b>11 558,62</b>	
<b>Práce a dodávky HSV</b>								<b>10 522,96</b>	
<b>Zemné práce</b>								<b>1 443,62</b>	
1053			133201101	Výkop šachty zapaženej, hornina 3 do 100 m3	m3	125,213	3,34	418,21	20,0
1054			133201109	Hlbenie šachiet zapažených i nezapažených. Príplatok k cenám za lepiivosť horniny 3	m3	125,213	0,01	1,25	20,0
1055			162701105	Vodorovné premiestnenie výkopku po spevnenej ceste, horniny tr.1-4 do 10000 m	m3	125,213	3,47	434,49	20,0
1056			167101101	Nakladanie neufahnutého výkopku z hornín tr.1-4 do 100 m3	m3	85,224	0,88	75,00	20,0
1057			174101001	Zásyp sypaninou so zhutnením jám, šachiet, rýh, zárezov alebo okolo objektov do 100 m3	m3	39,989	8,48	339,11	20,0
1058			171201201	Uloženie sypaniny na skládky do 100 m3	m3	85,224	0,66	56,25	20,0
1059			171201201 - 1	Poplatok za skládku	t	119,314	1,00	119,31	20,0
<b>Zakladanie</b>								<b>972,51</b>	
1060			247571113 - 1	Obsyp nádrže , obsyp so zhutnením zo štrkopiesku triedeného 0-63 mm	m3	10,080	32,20	324,58	20,0
1061			271571111	Vankúše zhutnené pod základy zo štrkopiesku	m3	4,234	33,27	140,87	20,0
1062			273313611	Betón základových dosiek, prostý tr.C 16/20	m3	4,234	86,28	365,31	20,0
1063			273362021	Výstuž základových dosiek zo zvr. sietí KARI	t	0,121	1 171,46	141,75	20,0
<b>Zvislé a kompletne konštrukcie</b>								<b>5 458,85</b>	
1064			320101111 - 1	Osadenie betónových a železobetónových prefabrikátov s hmotnosťou jednotlivo do 1000 kg ( poklop - 425kg/1 nádrž)	m3	0,340	564,29	191,86	20,0
1065			5938900300 - 3	Prefabrikovaná nádrž - nadstavec 81-2/88	ks	2,000	207,95	415,90	20,0
1066			5938900300 - 4	Prefabrikovaná nádrž - poklop oceľový	ks	2,000	121,23	242,46	20,0
1067			320101112-1	Osadenie betónových a železobetónových prefabrikátov s hmotnosťou jednotlivo nad 1000 do 5000 kg ( kryt - 1580+1820kg/1 nádrž)	m3	2,760	69,51	191,85	20,0
1068			5938900300	Prefabrikovaná nádrž - kryt 404/828	ks	2,000	214,88	429,76	20,0
1069			5938900200	Prefabrikovaná nádrž - kryt 403/828	ks	2,000	223,56	447,12	20,0
1070			320101114 - 1	Osadenie betónových a železobetónových prefabrikátov s hmotnosťou jednotlivo nad 7000 do 10000 kg( nádrž 11200kg/1nádrž)	m3	9,000	42,64	383,76	20,0
1071			5938900100	Prefabrikovaná nádrž 402/828 - užitočný objem 11,5m3	ks	2,000	1 578,07	3 156,14	20,0
<b>Komunikácie</b>								<b>68,75</b>	
1072			596811111	Kladenie dlažby betónovej komunikácií pre peších do lôžka z kameniva ťaženého	m2	3,750	7,12	26,70	20,0
1073			5924562000	Dlaždice betónové HBB 50/50/6cm	m2	3,788	11,10	42,05	20,0
<b>Rúrové vedenie</b>								<b>2 578,38</b>	
1074			722110114	Potrubié z liatinových rúr prírubových tlakových DN 80	m	1,200	236,10	283,32	20,0
1075			4222520267	Vodárenské amatúry Prírubový posúvač DN 80	ks	1,000	419,67	419,67	20,0
1076			2862300300	PVC-U tvarovka ANPL 90/90mm	ks	1,000	37,20	37,20	20,0
1077			2862302000	PVC-U tvarovka ENPL 90mm	ks	2,000	23,44	46,88	20,0
1078			2862302400	PVC-U tvarovka FNP DN 90mm	ks	4,000	16,11	64,44	20,0
1079			4239103000	Objímka pre dve skrutky oceľová D 80 mm	ks	2,000	4,86	9,72	20,0
1080			4269223000 - 1	Koš sací	ks	1,000	28,10	28,10	20,0
1081			857242121	Montáž liatin. tvarovky jednoosovej na potrubí z rúr prírubových DN 80	ks	7,000	12,79	89,53	20,0
1082			4229123000	Súprava zemná posúvačová Y 1020 D 80 mm	ks	1,000	33,59	33,59	20,0

# ROZPOČET

# STRABAG

**Stavba:** Vybudovanie zberného dvora a stojísk na separovaný zber komunálneho odpadu v meste Filakovo

**Objekt:**

**Časť:**

**JKSO:**

Objednávateľ: Mesto Filakovo

Zhotoviteľ: STRABAG s.r.o.

Dátum: 03.07.2014

P.Č.	TV	KCN	Kód položky	Popis	MJ	Množstvo celkom	Cena jednotková	Cena celkom	Sadzba DPH
1	2	3	4	5	6	7	8	9	10
1083			5524218100	Poklop posúvačový,	ks	1,000	27,93	27,93	20,0
1084			5524507300	Liatinové koleno prírubové pätkové "N" DN 80	ks	3,000	86,10	258,30	20,0
1085			5524506800	Liatinové koleno prírubové "Q" DN 80	ks	2,000	72,28	144,56	20,0
1086			871241121	Montáž potrubia z tlakových polyetylénových rúrok priemeru 90 mm	m	6,000	1,28	7,68	20,0
1087			2861108300	Tlakové rúry PVC-U hrdlované PN10 90x 4.3x6000	ks	1,000	36,99	36,99	20,0
1088			891247211	Montáž vodovodnej armatúry na potrubí, hydrant nadzemný DN 80	ks	1,000	24,78	24,78	20,0
1089			4227370006	Vodárenské armatúry Nadzemný hydrant DN 80 2B	ks	1,000	1 065,69	1 065,69	20,0
<b>Presun hmôt HSV</b>								<b>0,85</b>	
1090			998273101	Presun hmôt pre rúrové vedenie hĺbené z rúr liat. vrátane nových objektov v otvorenom výkope	t	84,693	0,01	0,85	20,0
<b>Práce a dodávky PSV</b>								<b>1 035,66</b>	
<b>Izolácie proti vode a vlhkosti</b>								<b>1 035,66</b>	
1091			711111011	Izolácia proti zemnej vlhkosti vodorovná asfaltovou suspenziou za studena	m2	70,000	0,52	36,40	20,0
1092			1116334500	Suspenzia asfaltová SA 10 v sudoch do 150kg	t	0,070	1 476,88	103,38	20,0
1093			711141559	Izolácia proti zemnej vlhkosti a tlakovej vode vodorovná NAIP prítavením	m2	70,000	3,44	240,80	20,0
1094			6283221000	Pásky ťažké asfaltové	m2	80,500	8,13	654,47	20,0
1095			998711101	Presun hmôt pre izoláciu proti vode v objektoch výšky do 6 m	t	0,450	1,35	0,61	20,0
<b>Celkom</b>								<b>514 806,46</b>	

# PÔDORYS

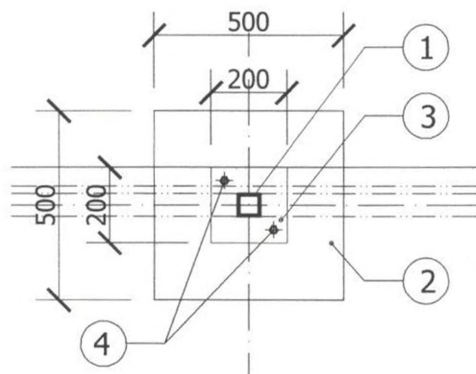

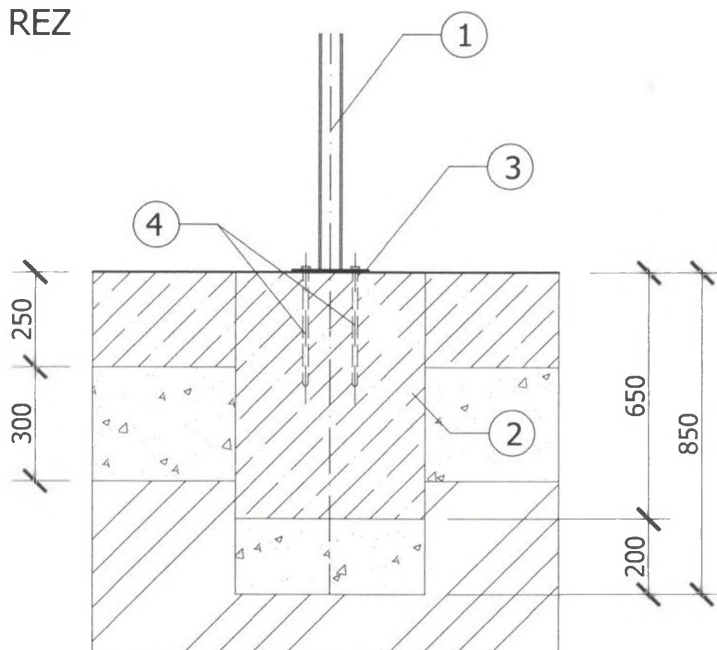

# REZ

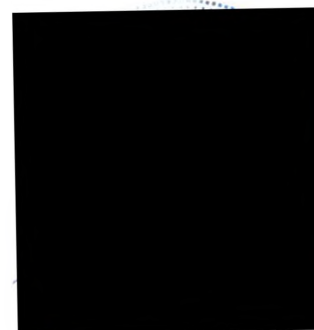

## LEGENDA:

- ① OCEĽOVÝ STĽP ROZMERU TR 60x60x5 - 2100mm
- ② BETÓNOVÁ ZÁKLADOVÁ PÄTKA ROZMERU 500x500x650mm
- ③ KOTVIACA PLATŇA ROZMERU 200x200x6mm
- ④ KOTVIACE SKRUTKY M14 - 2ks



ZODP. PROJ.: ING. VARGOVÁ	VYPRACOVAL: ING. VARGOVÁ	 Ing. VARGOVÁ Angela Parková 1287/2 986 01 FIĽAKOVO Tel. 047 / 43 82 492 Mob. 0902 688 892 IČO: 35132485, DIČ: 1035140711
INVESTOR: MESTO FIĽAKOVO; RADNIČNÁ 25.		
STAVBA: ÚPRAVA, MODERNIZÁCIA A ROZŠÍRENIE ZBERNÝCH STANOVIŠŤ PRE TRIEDENIE ZLOŽIEK KOMUNÁLNEHO ODPADU SO 1 - STANOVIŠŤIA ZBERNÝCH NÁDOB - TYP A / FIĽAKOVO/		
OBSAH: <b>DETAIL KOTVENIA</b>		FORMÁT: A4 DÁTUM: 09/2015 STUPEŇ: PD NA STAV.POV. ARCH.Č.: 08-03-2013-A MIERKA: M=1:20 Č. VÝKR.: A - 2a